

mill

Series:

Mill Compact Pro WiFi Heat Pump

MHP5200IN & MHP5200OUT
MHP7400IN & MHP7400OUT

EN

NO

DK

SE

FI

Please read the instructions carefully before use.
Take good care of this manual for later use.

Instruction and installation



CE

Scandinavian home comfort

Mill is a Norwegian brand that develops heating and indoor air quality products tailored for your modern home. Inspired by Scandinavian nature, our products are designed to sustain the toughest of climates to ensure safe, efficient and comfortable temperatures, as well as good air quality.

Mill products are praised for their minimalistic and elegant features as they blend in naturally with any modern interior. Our advanced and user-friendly technology will support a relaxing and healthy home space with reliable temperatures and air quality. Mill's vision is to develop products that create an enjoyable and harmonic household atmosphere, enhancing both comfort and style; the ultimate Scandinavian home comfort.

We hope you enjoy your Mill product.

Introduction

Mill Compact Pro WiFi Heat Pump is an energy efficient and smart heating and cooling solution that you can control with the Mill-app, for everyday comfort and energy saving. This means you can use the same app to program this heat pump as you use for your Mill WiFi products, giving you full control of your heating. With this smart heat pump Mill promises you the ultimate Scandinavian home comfort with its high heating efficiency and comfortable cooling adjusted to your personal needs.

Follow us on social media:



fb.com/millnorway



@millnorway



millnorway.com



mhp@millnorway.com



Content

2	INSTRUCTION MANUAL
6	Safety precautions
10	Description of terms
11	Product specifications
12	Parts name
13	Operation and introduction of remote controller
24	Cleaning and maintenance
26	Troubleshooting
29	INSTALLATION MANUAL
29	Installation notice
33	Installation of indoor unit
39	Installation of outdoor unit
43	Test and operation
45	Configuration of connection pipe
48	SPECIALIST MANUAL

Important safety information

Exception Clauses

Manufacturer will bear no responsibilities when personal injury or property loss is caused by the following reasons:

1. Damage the product due to improper use or misuse of the product
2. Change, maintain or use the product with other equipment without abiding by the instruction manual of manufacturer
3. After verification, the defect of product is directly caused by corrosive gas
4. After verification, the defects are due to improper operation during transportation of product
5. Operate, repair, maintain the unit without abiding by instruction manual or related regulations
6. After verification, the problem or dispute is caused by the quality specification or performance of parts and components that produced by other manufacturers
7. The damage is caused by natural calamities, bad using environment or force majeure.

If you need to install, move or maintain the heat pump, please contact dealer or local service center to conduct it. The heat pump must be installed, moved or maintained by appointed unit. Otherwise, it may cause serious damage or personal injury or death. If refrigerant leaks or requires discharge during installation, maintenance, or disassembly, it should be handled by certified professionals or otherwise in compliance with local laws and regulations. This appliance is not intended for use by persons (including children) with reduced physical, sensory or mental capabilities or lack of experience and knowledge, unless they have been given supervision or instruction concerning use of the appliance by a person responsible for their safety. Children should be supervised to ensure that they do not play with the appliance.

The refrigerant



Appliance filled with flammable gas R32.



Before install the appliance, read the installation manual first.



Before use the appliance, read owner's manual first.



Before repair the appliance, read service manual first.

The function of the heat pump is based on a special refrigerant circulating in the system. The used refrigerant is the fluoride R32, which is specially cleaned. The refrigerant is flammable and inodorous. Furthermore, it can lead to explosion under certain conditions. But the flammability of the refrigerant is very low. It can be ignited only by fire.

Compared to common refrigerants, R32 is a nonpolluting refrigerant with no harm to the ozone layer. The influence upon the greenhouse effect is also lower. R32 has got very good thermodynamic features which lead to a really high energy efficiency. The units therefore need a less filling.



WARNING

Do not use means to accelerate the defrosting process or to clean, other than those recommended by the manufacture. Should repair be necessary, contact the store where you purchased the products or an authorized installer. Any repairs carried out by unqualified personnel may be dangerous. The appliance shall be installed in a room without continuously operating ignition sources. (for example: open flames, an operating gas appliance or an operating electric heater.) Do not pierce or burn. Appliance shall be installed, operated and stored in a room with a floor area larger than 4 m². (Please refer to the wiring board sticker placed on the indoor and outdoor unit). Appliance filled with flammable gas R32. For repairs, strictly follow manufacturer's instructions only. Be aware that refrigerants may not contain an odour. Read specialist's manual.

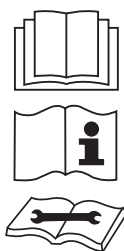

Hereby, Mill International AS, declares that this heat pump is in compliance with the essential requirement and other relevant provisions of RE Directive 2014/53/EU. A copy of the full DoC is available upon request. Wireless frequency range: 2412MHz – 2472MHz
Maximum Transmit Power: 18 dBm.



R32: 675 GWP

This marking indicates that this product should not be disposed with other household wastes. To prevent possible harm to the environment or human health from uncontrolled waste through please use the return and collection systems or contact the retailer where the product was purchased.

From uncontrolled waste disposal, recycle it responsibly to promote the sustainable reuse of material resources. To return your used device, please use the return and collection system or contact the retailer where the product was purchased. They can take this product for environmentally safe recycling.

Safety operation of flammable refrigerant

Qualification requirement for installation and maintenance personal

- The installer of this product who are engaging in the refrigeration system should bear the valid certification awarded by the authoritative organization and the qualification for dealing with the refrigeration system recognized by this industry. If it needs other technician to maintain and repair the appliance, they should be supervised by the person who bears the qualification for using the flammable refrigerant.
- It can only be repaired by the method suggested by the equipment's manufacturer.

Installation notes

- The heat pump must be installed in a room that is larger than the minimum room area. The minimum room area is 4 m², also shown on the nameplate attached on the indoor unit and outdoor unit.
- It is not allowed to drill hole or burn the connection pipe.
- Leak test is a must after installation.

Maintenance notes

- Check whether the maintenance area or the room area meet the requirement of the nameplate.
 - Only allowed to be operated in the rooms that meet the requirement of the nameplate.
- Check whether the maintenance area is well ventilated.
 - The continuous ventilation status should be kept during the operation process.
- Check whether there is fire source or potential fire source in the maintenance area.
 - The naked flame is prohibited in the maintenance area; and the "no smoking" warning board should be hanged.
- Check whether the appliance mark is in good condition.
 - Replace the vague or damaged warning mark.

Welding

- If you should cut or weld the refrigerant system pipes in the process of maintaining, please follow the steps as below:
 - a) Shut down the unit and cut power supply.
 - b) Eliminate the refrigerant.
 - c) Vacuuming
 - d) Clean it with N₂ gas.
 - e) Cutting or welding
 - f) Carry back to service spot for welding.



- The refrigerant should be recycled into the specialized storage tank.
- Make sure that there isn't any naked flame near the outlet of the vacuum pump and it's well ventilated.

Filling the refrigerant (if needed)

- Use the refrigerant filling appliances specialized for R32. Make sure that different kinds of refrigerant won't contaminate with each other.
- The refrigerant tank should be kept upright at the time of filling refrigerant.
- Stick the label on the system after filling is finished.
- Don't overfilling.
- After filling is finished, please do the leakage detection before test running; another time of leak detection should be done when it's removed.

Safety instructions for transportation and storage

- Please use the flammable gas detector to check before unload and open the container.
- No fire source and smoking.
- According to the local rules and laws.

Safety precautions

Installation

- Installation or maintenance must be performed by qualified professionals.
- The appliance shall be installed in accordance with national wiring regulations.
- According to the local safety regulations, use qualified power supply circuit and circuit breaker.
- All wires of indoor unit and outdoor unit should be connected by a professional.
- Be sure to cut off the power supply before proceeding any work related to electricity and safety.
- Make sure the power supply matches with the requirement of heat pump.
- Unstable power supply or incorrect wiring may result in electric shock, fire hazard or malfunction. Please install proper power supply cables before using the heat pump.
- The grounding resistance should comply with national electric safety regulations.
- The heat pump should be properly grounded. Incorrect grounding may cause electric shock.
- Do not put through the power before finishing installation.
- Do install the circuit breaker. If not, it may cause malfunction.
- An all-pole disconnection switch having a contact separation of at least 3mm in all poles should be connected in fixed wiring.



- Circuit breaker should be included magnet buckle and heating buckle function. It can protect the overload and circuit short.
- Instructions for installation and use of this product are provided by the manufacturer.
- Select a location which is out of reach for children and far away from animals or plants. If it is unavoidable, please add a fence for safety purpose.
- The indoor unit should be installed close to the wall.
- Don't use unqualified power cord.
- If the length of power connection wire is insufficient, please contact the supplier for a new one.
- The appliance must be positioned so that the plug is accessible.
- For the heat pump with plug, the plug should be reachable after finishing installation.
- For the heat pump without plug, a circuit breaker must be installed in the line.
- The yellow-green wire in the heat pump is grounding wire, which can't be used for other purposes.
- The heat pump is an electrical class 1 appliance. It must be properly grounded with specialized grounding device by a professional. Please make sure it is always grounded effectively, otherwise it may cause electric shock.
- The temperature of refrigerant circuit will be high, please keep the interconnection cable away from the copper tube.

Operation and Maintenance

READ THE INSTRUCTIONS CAREFULLY

You must obey common safety guidelines when using electrical products, especially in the presence of children.

Children and Vulnerable People Safety

- This appliance can be used by children aged from 8 years and above and persons with reduced physical, sensory or mental capabilities or lack of experience and knowledge if they have been given supervision or instruction concerning use of the appliance in a safe way and understand the hazards involved.
- Children shall not play with the appliance.
- Cleaning and user maintenance shall not be made by children without supervision.
- Keep all packaging away from children.

Electrical information

- If the supply cord is damaged, it must be replaced by the manufacturer, its service agent or similarly qualified persons in order to avoid a hazard.
- Do not connect heat pump to multi-purpose socket. Otherwise, it may cause fire hazard.
- Disconnect power supply when cleaning the heat pump. Otherwise, it may cause electric shock.
- Do not wash the heat pump with water to avoid electric shock.
- Do not spray water on indoor unit. It may cause electric shock or malfunction.



- Do not repair the heat pump by yourself. It may cause electric shock or damage. Please contact dealer when you need to repair the heat pump.
- After removing the filter, do not touch fins to avoid injury.
- Do not extend fingers or objects into air inlet or air outlet. It may cause personal injury or damage.
- Do not spill water on the remote controller, otherwise the remote controller may be broken.
- Do not use fire or hair dryer to dry the filter to avoid deformation or fire hazard.
- Do not block air outlet or air inlet. It may cause malfunction.
- Do not step on top panel of outdoor unit or put heavy objects on it. It may cause damage or personal injury.
- When below phenomenon occurs, please turn off the heat pump and disconnect power immediately, and then contact the dealer or qualified professionals for service.
 - Power cord is overheating or damaged.
 - There's abnormal sound during operation.
 - Circuit breaker trips off frequently.
 - The heat pump gives off burning smell.
 - Indoor unit is leaking.

Description of terms

COP

COP (Coefficient of Performance) is the definition of the heat factor of the heat pump. It indicates the ratio between the added input and the delivered heat output of the heat pump.

If the heat pump heats the indoor air with an effect of 4000 Watts, while the power consumption of the heat pump itself is 1000 Watts, the heating factor is 4.

The energy efficiency varies based on the outdoor climate.

SCOP

SCOP (Seasonal Coefficient of Performance) is the definition of the heat factor of the heat pump during a full year. It indicates the ratio between the added input and the delivered heat output of the heat pump throughout a full year.

If the heat pump heats the indoor air with an effect of 5000 Watts, while the power consumption of the heat pump itself is 1000 Watts, the seasonal heating factor is 5.

SCOP gives a better picture of the heat pump's efficiency than COP, because it takes into account temperature fluctuations in hot and cold periods throughout an entire year.

The SCOP can be found on the energy label and will vary based on geographical areas that represents warmer, colder or average outdoor temperatures.

SEER

SEER (Seasonal Energy Efficiency Ratio) is the is the definition of the cooling factor of the heat pump during a full cooling season.

It indicates the ratio between the added input and the delivered cooling output of the heat pump during a cooling season.

The SEER value can be found on the energy label.



Product specifications

Mill Compact Pro WiFi 7400 Heat Pump

Rated voltage: 220V-240V

Rated frequency: 50Hz

Max heating capacity: 7.4 kW

Max cooling capacity: 5.9 kW

Energy class (heating) A/A+/A+++

Energy class (cooling) A++

COP: 3.86

SCOP: 3.5 (colder)/4.3 (average)/5.7 (Warmer)

SEER: 7.5

Airflow volume m³/h:
950/850/760/640/500/420/350 m³/h
(depending on fan level)

WiFi

Compatible with Mill Norway App

Sound pressure level indoor unit: Max 47 dB/ Min 25 dB

Sound pressure level outdoor unit: Max 60 dB

Dimensions indoor unit: 770 mm × 290 mm × 230 mm

Weight indoor unit: 10.5 kg

Dimensions outdoor unit: 1000 mm × 746 mm × 427 mm

Weight outdoor unit: 47 kg

Remote control (Battery type: AAA x 2 included)

Refrigerant type: R32

Mill Compact Pro WiFi 5200 Heat Pump

Rated voltage: 220V-240V

Rated frequency: 50Hz

Max heating capacity: 5.2 kW

Max cooling capacity: 4.5 kW

Energy class (heating) A+/A+++/A+++

Energy class (cooling) A+++

COP: 5.0

SCOP: 4.0 (colder)/5.1 (average)/6.3 (warmer)

SEER: 9.7

Airflow volume m³/h:
800/650/600/500/400/300/250 m³/h
(depending on fan level)

WiFi

Compatible with Mill Norway App

Sound pressure level: Max 42 dB/ Min 23 dB

Sound pressure level outdoor unit: Max 56 dB

Dimensions indoor unit: 770 mm × 290 mm × 230 mm

Weight indoor unit: 10 kg

Dimensions outdoor unit: 873 mm × 555 mm × 330 mm

Weight outdoor unit: 36 kg

Remote control (Battery type: AAA x 2 included)

Refrigerant type: R32

Heating capacity

	Mill Compact Pro WiFi 5200	Mill Compact Pro WiFi 7400
Outside temperature	Max heating out (W)	Max heating out (W)
+7°C	5200	7002
0°C	4031	6251
-7°C	3870	5750
-10°C	3850	5186
-15°C	3438	4740
-20°C	2881	4312
-25°C	2309	4098
-30°C	1885	3888

Parts name

Indoor unit

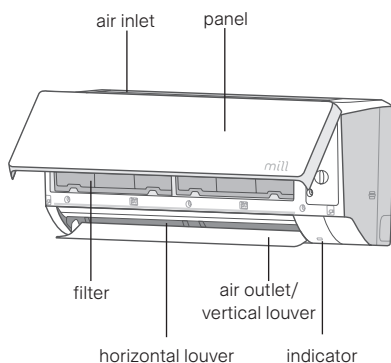

Outdoor unit

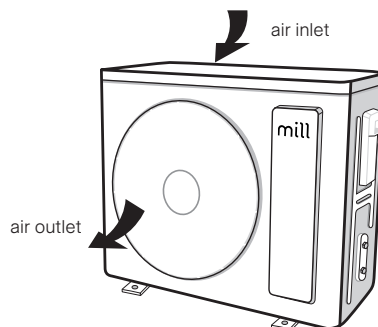

Power indicator

ON/OFF

Auto clean of evaporator



ON/standby



Timer



NOTE!

This is the general introduction, and the color of indicator is only for reference. Please refer to the actual display. Display content may be different from the actual. Please refer to the actual display.

Operation and introduction of remote controller

Buttons on remote controller





Introduction for icons on display screen

	Quiet	
	Set fan speed	
	Turbo mode	
	Send signal	
Operation mode		Auto mode
		Cool mode
		Dry mode
		Fan mode
		Heat mode
	X-FAN function	
	Humidity control*	
	Power limiting operation*	
	Set temperature	
	Indoor ambient temp*	
	Indoor ambient humidity*	
ONOFF	TIMER ON / TIMER OFF	
	Set time	
	Left & right swing	
	Up & down swing	
	Child lock	
	Fast cool*	
	Health function	
WiFi	WiFi function	
	LED	
	Auto LED	
	I feel	
	Sleep mode	

*Not available on Mill Compact Pro WiFi Heat Pump.

Introduction for buttons on remote controller

NOTE!

- During operation, point the remote control signal sender at the receiving window on indoor unit.
- The distance between signal sender and receiving window should be no more than 8m, and there should be no obstacles between them.
- Signal may be interfered easily in the room where there is fluorescent lamp or wireless telephone; remote controller should be close to indoor unit during operation.
- Replace new batteries of the same model when replacement is required.
- When you don't use remote controller for a long time, please take out the batteries.
- If the display on remote controller is fuzzy or there's no display, please replace batteries.
- After putting through the power, the heat pump will give out a sound. Power indicator  is ON. After that, you can operate the heat pump by using remote controller.
- Under ON status, pressing the button on the remote controller, the signal icon  on the display of remote controller will blink once and the heat pump will give out a "beep" sound, which means the signal has been sent to the heat pump.
- The indoor unit makes a "beep" sound every time it receives a signal from the remote control. No sound means the unit has not registered the command.





On/off button

- Press this button to turn on the unit.
- Press this button again to turn off the unit.

Mode button

Press the mode button to select your required operation mode



- When selecting auto mode, the heat pump will operate automatically according to the sensed temperature (this mode is not recommended when using a fireplace or opening windows, since it can switch between cooling and heating).. Press "Fan" button can adjust fan speed. Press  /  button to adjust fan blowing angle.
- After selecting cool mode, the heat pump will operate under cool mode. Press " + " or " - " button to adjust set emperature (this mode is not recommended when using a fireplace or opening windows, since it can switch between cooling and heating). Press "Fan" button to adjust fan speed. Press  /  button to adjust fan blowing angle.



- When selecting dry mode, the heat pump operates at low speed under dry mode. Under dry mode, fan speed can't be adjusted. Press / button to adjust fan blowing angle.
- When selecting fan mode, the heat pump will only blow fan, no cooling and no heating. Press "Fan" button to adjust fan speed. Press / button to adjust fan blowing angle.
- When selecting heat mode, the heat pump operates under heat mode. Press " + " or " - " button to adjust set temperature. Press "Fan" button to adjust fan speed. Press / button to adjust fan blowing angle.

NOTE!

To prevent cold air, after starting up heat mode, indoor unit will delay 1-5 minutes to blow air (Actual delay time depends on indoor ambient temperature). Set temperature range from remote controller: 16-30°C (61-86°F).

Fan button

The fan button is used for setting fan speed in the sequence that go from AUTO, , , , , , to , then back to AUTO.



Low speed

Medium-High speed

Turbo speed

Low-Medium speed

High speed

Quiet Speed

Medium speed

NOTE!

- It's low fan speed under dry mode.
- X-FAN function. Hold fan speed button for 2s in cool or dry mode, the icon is displayed and the indoor fan will continue operation for a few minutes in order to dry the indoor unit even though you have turned off the unit. After energization, X-FAN OFF is defaulted. X-FAN is not available in AUTO, fan or heat mode. This function indicates that moisture on evaporator of indoor unit will be blown after the unit is stopped to avoid mould.
- Having set X-FAN function on: After turning off the unit by pressing " On/Off " button, the indoor fan will continue running for a few minutes at low speed. In this period, hold fan speed button for 2s to stop indoor fan directly.
- Having set X-FAN function off: After turning off the unit by pressing " On/Off " button, the complete unit will be off directly.

+ / - button

- Press " + " or " - " button once to increase or decrease set temperature. The interval is 1°C(°F).
- Holding " + " or " - " button for 2s and the set temperature on remote controller will change quickly.

millnorway.com

- When releasing button after setting is finished, the temperature indicator on the indoor unit will change accordingly.

Connect to WiFi

Full overview of your indoor temperature in the Mill -app

The smart function gives you a full overview and control of your indoor temperature in our user-friendly Mill Norway app. The most user-friendly app for indoor air quality and temperature based on consumer rating in App Store and Google Play. Be aware that the Mill Norway app must be installed before you can connect your heat pump to your WiFi network. You can then simply follow the instructions given in the app when connecting your heat pump. The heat pump is configured using Bluetooth and connects directly to your router via WiFi with 2,4 Ghz mode b/g/n. Minimum OS requirement: iOS 8.0 and Android 4.0. Go to our help desk at www.millnorway.com for more information or if you have any questions regarding the Mill Norway app, connecting to WiFi or other relating questions.

**You can download the Mill Norway app
at Apple Store or Google Play**







WiFi button

Press "WiFi" button to turn on WiFi function and search for the device in the Mill Norway-App to connect.

The "WiFi" icon will be displayed on the remote controller. Hold "WiFi" button for 5s to turn off WiFi function and "WiFi" icon will disappear.

Under off status, press "Mode" and "WiFi" buttons simultaneously for 1s, WiFi module will restore factory settings.

Health button

- Press this button to turn on or turn off the health and cleaning functions in operation status.
- Press this button for the first time; LCD displays .
- Press the button for the second time to start health function; LCD displays  and .
- Press this button for the third time to quit health function.
- Press the button for the fourth time to start health function again; LCD display .
- Press this button again to repeat the operation above.

UD (up and down)-Swing button

- Press this button to select up & down (vertical direction) swing angle. Fan blow angle can be selected circularly as below:

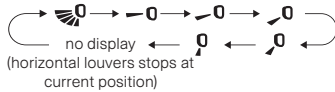

- When selecting , the heat pump blows air automatically. Horizontal louver will automatically swing up & down at maximum angle. When selecting , the heat pump is blowing fan at fixed position. Horizontal louver will stop at the fixed position.
- Hold button above 2s to set your required swing angle. When reaching your required angle, release the button.

NOTE!

- Press this button continuously for more than 2s, the main unit will swing back and forth from up to down. When releasing the button, the unit will stop swinging and present position of guide louver will be kept immediately.
- Under swing up and down mode, when the status is switched from off to , if press this button again 2s later, status will switch to off status directly. By pressing this button again within 2s, the change of swing status will also depend on the circulation sequence stated above.

L/R swing button

Press this button to select left & right (horizontal direction) swing angle. Fan blow angle can be selected circularly as below.

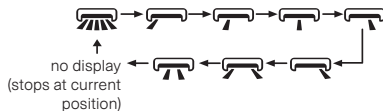

NOTE!

- Press this button continuously more than 2s, the main unit will swing back and forth from left to right. When releasing the button, the unit will stop swinging and present position of guide louver will be kept immediately.
- Under swing left and right mode, when the status is switched from off to , if press this button again 2s later, status will switch to off status directly. By pressing this button again within 2s, the change of swing status will also depend on the circulation sequence stated above.

Clock button

Press this button to set clock time. ⌚ icon on remote controller will blink. Press "+" or "-" button within 5s to set clock time. Each pressing of "+" or "-" button, clock time will increase or decrease 1 minute. If hold "+" or "-" button, 2s later, time will change quickly. Release this button when reaching your required time. Press "CLOCK" button to confirm the time. ⌚ icon stops blinking.

NOTE!

- Clock time adopts 24-hour mode.
- The interval between two operations can't exceed 5s. Otherwise, remote controller will quit setting status. Operation for TIMER ON/TIMER OFF is the same.

Timer on/Timer off button

TIMER ON button

- "TIMER ON" button can set the time for timer on.
- After pressing this button, ⌚ icon disappears and the word "ON" on remote controller blinks.
- Press "+" or "-" button to adjust TIMER ON setting.
- After each pressing "+" or "-" button, TIMER ON setting will increase or decrease 1 min. Holding "+" or "-" button, 2s later, the time will change quickly until reaching your required time. Press "TIMER ON" to confirm it. The word "ON" will stop blinking. ⌚ icon resumes displaying.
- Cancel TIMER ON: Under the condition that TIMER ON is started up, press "TIMER ON" button to cancel it.

TIMER OFF button

- "TIMER OFF" button can set the time for timer off.
- After pressing this button, ⌚ icon disappears and the word "OFF" on remote controller blinks.
- Press "+" or "-" button to adjust TIMER OFF setting. After each pressing "+" or "-" button, TIMER OFF setting will increase or decrease 1min. Holding "+" or "-" button, 2s later, the time will change quickly until reaching your required time. Press "TIMER OFF" and the word "OFF" will stop blinking. ⌚ icon resumes displaying.
- Under the condition that TIMER OFF is started up, press "TIMER OFF" button to cancel it.

NOTE!

Under on and off status, you can set TIMER OFF or TIMER ON simultaneously.

- Before setting TIMER ON or TIMER OFF, please adjust the clock time.
- When turning on TIMER ON or TIMER OFF function, set this function valid all the time and the heat pump will be turned on or turned off at set temperature every day. ON/OFF button has no affect to setting. If this function is not required, use the remote controller to cancel it.

Light button



Press this button to control the LED status on the display of the remote control, the circulation change is as follow: When selecting  (Auto LED) with remote controller, the LED indicator on indoor unit will adjust the luminance automatically according to the ambient intensity of illumination.

NOTE!

Auto LED function may not be available, when the heat pump receives this signal, the heat pump will run at LED on.



Function introduction for combination buttons



Energy-saving function

- Under cooling mode, press "Mode" and "Clock" buttons simultaneously to start up or turn off energy-saving function. When energy-saving function is started up, "SE" will be shown on remote controller, and the heat pump will adjust the set temperature automatically according to ex-factory setting to reach to the best energy-saving effect.
- Press "Mode" and "Clock" buttons simultaneously again to exit energy-saving function.

NOTE!

- Under energy-saving function, fan speed is defaulted at auto speed, and it can't be adjusted.
- Under energy-saving function, set temperature can't be adjusted.
- Sleep function and energy-saving function can't operate at the same time. If energy-saving function has been set under cool mode, press "Clock" and "Light" buttons simultaneously to cancel energy-saving function. If sleep function has been set under cool mode, start up the energy-saving function to cancel sleep function.

Child lock function

- Hold " On/Off " and " - " buttons simultaneously for 3s to turn on or turn off child lock function. When child lock function is on,  icon is displayed on remote controller. If you operate the remote controller, the  icon will blink three times without sending signal to the unit.

Temperature display switchover function

Under OFF status, hold "Mode" and " - " buttons simultaneously for 3s to switch temperature display between °C and °F.



Circulation function

When the unit is running under heating mode, hold "Fan" button for 5s to activate circulation function. "FR" icon will blink on the remote controller for 3s. When the unit is running under heating mode, hold "Fan" button for 5s to deactivate circulation function. Setting temperature will blink on the remote controller for 3s.

Circulation function need to be set again after power failure.



Autoclean function

- Under unit off status, hold "Mode" and  buttons simultaneously for 5s to turn on or turn off the auto clean function. When user turn off the unit, the unit will keep auto clean process for 3 mins, after 3 mins the function will stop and unit is on standby status. During this 3 mins, the unit will not receive any instruction from remote controller. When the auto clean function is turned on, remote controller displays "CL", and the indoor unit display .
- During the auto clean process of evaporator, the unit will perform fast cooling or fast heating. There may be some noise, which is the sound of flowing liquid or thermal expansion or cold shrinkage. The heat pump may blow cool or warm air, which is a normal phenomenon.
- During the cleaning process, please make sure the room is well ventilated to avoid affecting the comfort.

NOTE!

The auto clean function can only work under normal ambient temperature. If the room is dusty, clean it once a month; if not, clean it once every three months. After the auto clean function is turned on, you can leave the room. When auto clean is finished, the heat pump will enter standby status.

Night Mode

Under cooling or heating mode, when turning on sleep mode and turn to low speed or quiet mode, the outdoor unit would enter night mode.

Note!

- When you feel that the cooling and heating effect is poor, please press "Fan" button to other fan speed or press "Clock" and "Light" buttons simultaneously to exit the night mode.
- The night mode can only work under normal ambient temperature.





I FEEL function

Press "Health" and "+" buttons simultaneously to start I FEEL function and  will be displayed on the remote controller. After this function is set, the remote controller will send the detected ambient temperature to the controller and the unit will automatically adjust the indoor temperature according to the detected temperature.

Press "Health" and "+" buttons simultaneously again to turn off I FEEL function and  will disappear.

Notice! Please put the remote controller near user when this function is set. Do not put the remote controller near the object of high temperature or low temperature in order to avoid detecting inaccurate ambient temperature. When I FEEL function is turned on, the remote controller should be put within the area where indoor unit can receive the signal sent by the remote controller.

Sleep mode

Press  and  buttons simultaneously to select between Sleep1 () , Sleep2 () , Sleep3 () and cancel the Sleep and circulate between these. After electrified, Sleep Cancel is defaulted.

- **Sleep 1/ Sleep mode 1**

- **In Cooling mode:** when sleep status has been active for one hour, the main unit setting temperature will increase 1 step (1°C(°F)). After two hours, the setting temperature will increased 2 steps (2°C(°F)) , then the unit will run at this setting temperature.
- **In heat mode:** when sleep status has been active for one hour, the main unit setting temperature will decrease 1 step (1°C(°F)). After two hours, the setting temperature will decreased 2 steps (2°C(°F)), then the unit will run at this setting temperature.

- **Sleep 2/ Sleep mode 2**

- In sleep mode 2 the heat pump will run according to the presetting a group of sleep temperature curve.

- **Sleep 3/ Thehe sleep curve setting under Sleep mode by DIY (Do it yourself);**

- 1) Under Sleep 3 mode; press "Health" button for a long time and remote controller enters into user individuation sleep setting status. At this time, the time of remote controller will display "1HOUR". The setting temperature "88" will display the corresponding temperature of last sleep curve setting and blink (The first entering will display according to the initial curve setting value of original factory).
- 2) To change the corresponding setting temperature, adjust by pressing " + " or " - " button. After adjusted, press "Health" button for confirmation.
- 3) At this time, 1 hour will be automatically increased at the timer position on the remote control, (that are "2HOUR" or "3HOUR" or "8HOUR"). The place of setting temperature "88" will display the corresponding temperature of last setting sleep curve and blink.
- 4) Repeat the above step (2)~(3) operation, until 8 hours temperature setting finished, sleep, curve setting finished. At this time, the remote controller will resume the original timer display; temperature display will resume to original setting temperature.

- **Sleep 3 the sleep curve setting under Sleep mode by DIY could be inquired:**

- When you select Sleep 3 and DIY Sleep 3 through the 4 steps described above, the device will run according to your setting. However, once you set the temperature in step 2 and press the health button, you cannot change the temperature.

NOTE!

In the above presetting or enquiry procedure, if continuously within 10s, there is no button pressed, the sleep curve setting status will be automatically quit and resume to display the original displaying. In the presetting or enquiry procedure, press "On/Off" button, "Mode" button, "Clock" and "Light" buttons simultaneously and the sleep curve setting or enquiry status will quit similarly.



Replacement of batteries in remote controller

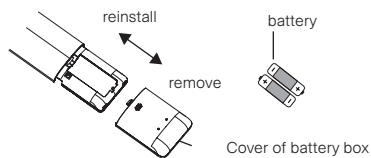

1. Press the back side of remote controller marked with , as shown in the fig, and then push out the cover of battery box along the arrow direction.
2. Replace two 7# (AAA 1.5V) dry batteries, and make sure the position of "+" polar and "-" polar are correct.
3. Reinstall the cover of battery box.

Working temperature range

The operating temperature range for Mill Compact Pro WiFi 5200 and Mill Compact Pro WiFi 7400 is -30°C ~ 43°C

Cleaning and maintenance

Yearly maintenance by an authorized service agent is recommended to prolong the product life time.

WARNING!

- Turn off the heat pump and disconnect the power before cleaning the heat pump to avoid electric shock.
- Do not wash the heat pump with water to avoid electric shock.
- Do not use volatile liquid to clean the heat pump.
- Do not use liquid or corrosive detergent to clean the appliance and do not splash water or other liquid onto it, otherwise, it may damage the plastic components, even cause electric shock.

Clean surface of indoor unit

When the surface of indoor unit is dirty, it is recommended to use a soft dry cloth or damp cloth to wipe it.

NOTICE!

Do not remove the panel when cleaning it.

Cleaning of filter

1. Open panel

Pull out the panel to a certain angle as shown in the fig.

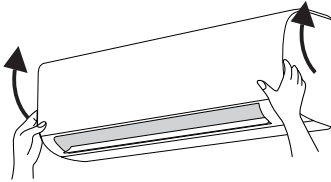

2. Remove filter

Remove the filter as indicated in the fig.

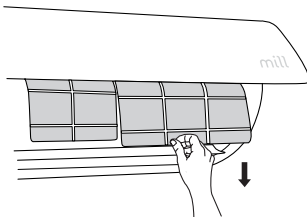



3. Clean filter

Use dust catcher or water to clean the filter. When the filter is very dirty, use the water (below 45°C) to clean it, and then put it in a shady and cool place to dry.

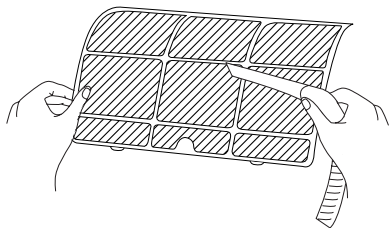

4. Install filter

Install the filter and then close the panel cover tightly.

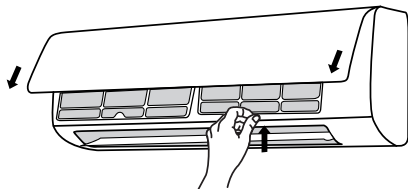

WARNING!

- The filter should be cleaned every month.
- If there is much dust in the operation environment, clean frequency can be increased.
- After removing the filter, do not touch fins to avoid injury. Cleaning of the fins should be done by an authorized service agent.
- Do not use fire or hair dryer to dry the filter to avoid deformation or fire hazard.

NOTICE!

Checking before use-season

1. Check whether air inlets and air outlets are blocked.
2. Check whether air switch, plug and socket are in good condition.
3. Check whether filter is clean.
4. Check whether mounting bracket for outdoor unit is damaged or corroded. If yes, please contact dealer.
5. Check whether drainage pipe is damaged.

millnorway.com

NOTICE!

Checking after use-season

1. Disconnect power supply
2. Clean filter and indoor unit's panel.
3. Check whether mounting bracket for outdoor unit is damaged or corroded.
4. If yes, please contact dealer.

Notice for recovery

Many materials are recyclable. Please dispose them in the appropriate recycle units.

If you want to dispose your heat pump, please contact local dealer or consultant service center for the correct disposal method.

Error code

When the heat pump status is abnormal, temperature indicator on indoor unit will blink to display corresponding error code. Please refer to below list for identification of error code.

Error code	Troubleshooting
E1, H6, E6, E5, E8, H6	It can be eliminated after restarting the unit. If not, please contact qualified professionals for service
C5, F0, F1, F2	Please contact qualified professionals for service

NOTE!

If there're other error codes, please contact qualified professionals for service.

Troubleshooting

Please check below items before asking for maintenance. If the malfunction still can't be eliminated, please contact local dealer or qualified professionals.

Phenomenon	Check item	Solution
Indoor unit can't receive remote controller's signal or remote controller has no action	Whether it's interfered severely (such as static electricity, stable voltage?)	Pull out the plug. Reinsert the plug after about 3min, and then turn on the unit again.
	Whether remote controller is within the signal receiving range?	Signal receiving range is 8m.
	Whether there are obstacles?	Remove obstacles.



Phenomenon	Check item	Solution
Indoor unit can't receive remote controller's signal or remote controller has no action	Whether remote controller is pointing at the receiving window.	Select proper angle and point the remote controller at the receiving window on indoor unit.
	Is sensitivity of remote controller low; fuzzy display or no display.	Check the batteries. If the power of batteries is too low, please replace them.
	No display when operating remote controller?	Check whether remote controller appears to be damaged, if yes replace it.
	Fluorescent lamp in the room.	Take the remote control close to the indoor unit. Turn off the fluorescent lamp and try again
No air emitted from the indoor unit	Air inlet or air outlet is blocked of indoor unit is blocked?	Eliminate obstacles.
	Under heating mode, indoor temperature is reached to set temperature?	After reaching to set temperature, the indoor unit will stop blowing air.
	Heating mode is turned on just now?	In order to prevent blowing out cold air, indoor unit will be started after delaying for several minutes, which is a normal phenomenon.
The heat pump can't operate	Power failure?	Wait until power recovery.
	Is plug loose?	Reinsert the plug.
	Air switch trips off or fuse is burnt out?	Ask professional to replace air switch or fuse.
	Wiring has malfunction	Ask professional to replace it
	Unit has restarted immediately after stopping operation?	Wait for 3min, and then turn on the unit again.
	Whether the function setting for remote controller is correct?	Reset the function.
Mist is emitted from indoor unit's air outlet	Indoor temperature and humidity is high?	Because indoor air is cooled rapidly. After a while, indoor temperature and humidity will be decrease and mist will disappear.

Phenomenon	Check item	Solution
Odours are emitted	Whether remote controller is pointing at the receiving window.	Select proper angle and point the remote controller at the receiving window on indoor unit.
Set temperature can't be adjusted	Our required temperature exceeds the set temperature range?	Set temperature range: 16°C~30°C.
Cooling /Heating effect is not good	Voltage is too low?	Wait until the voltage resumes normal.
	Filter is dirty?	Clean the filter.
	Set temperature is in proper range?	Adjust temperature to proper range.
	Door and window are open?	Close door and window.
Heat pump operates abnormally	Whether there's interference, such as thunder, wireless devices, etc.	Disconnect power, put back power, and then turn on the unit again.
«Water flowing» noise	The heat pump is turned on or turned off just now?	The noise is the sound of refrigerant flowing inside the unit, which is a normal phenomenon.
Cracking noise	The heat pump is turned on or turned off just now?	This is the sound of friction caused by expansion and or contraction of panel or other parts due to the change of temperature.

WARNING!

When below phenomenon occurs, please turn off heat pump and disconnect power immediately, and then contact the dealer or qualified professionals for service.

- Power cord is overheating or damaged.
- There's abnormal sound during operation.
- Air switch trips off frequently.
- Heat pump gives off burning smell.
- Indoor unit is leaking.
- Do not repair or refit the heat pump by yourself.
- If the heat pump operates under abnormal conditions, it may cause malfunction, electric shock, or fire hazard.

Installation manual

Mill Compact Pro WiFi 5200 Heat Pump
Mill Compact Pro WiFi 7400 Heat Pump

Note! This manual is for service and installation personal only.

Installation notice

Indoor unit

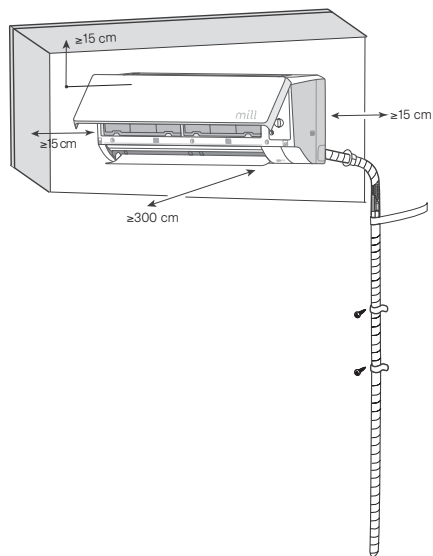

Outdoor unit

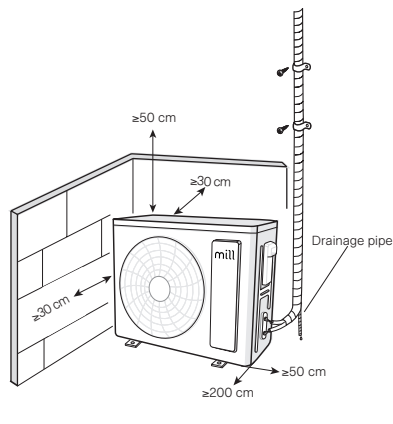

Safety precautions for installing and relocating the unit

WARNING!

To ensure safety, please be mindful of the following precautions

- **When installing or relocating the unit, make sure to keep the refrigerant circuit free from air or substances other than the specified refrigerant.**
 - Any presence of air or other foreign substance in the refrigerant circuit will cause system pressure rise or compressor rupture, resulting in injury.
- **When installing or moving this unit, do not charge the refrigerant with a refrigerant that does not comply with what is written on the nameplate or an unqualified refrigerant.**
 - Otherwise, it may cause abnormal operation, wrong action, mechanical malfunction, or even serious safety accident.

- **When refrigerant needs to be recovered during relocating or repairing the unit, be sure that the unit is running in cooling mode. Then, fully close the valve at high pressure side (liquid valve). About 30-40 seconds later, fully close the valve at low pressure side (gas valve), immediately stop the unit and disconnect power. Please note that the time for refrigerant recovery should not exceed 1 minute.** Use the specified types of wires for electrical connections between the indoor and outdoor units. Firmly clamp the wires so that their terminals receive no external stresses.

NOTICE If refrigerant recovery takes too much time, air may be sucked in and cause pressure rise or compressor rupture, resulting in injury.

- **During refrigerant recovery, make sure that liquid valve and gas valve are fully closed, and power is disconnected before detaching the connection pipe.**
 - If compressor starts running when stop valve is open and connection pipe is not yet connected, air will be sucked in and cause pressure rise or compressor rupture, resulting in injury.
- **When installing the unit, make sure that connection pipe is securely connected before the compressor starts running.**
 - If compressor starts running when stop valve is open and connection pipe is not yet connected, air will be sucked in and cause pressure rise or compressor rupture, resulting in injury.
- **Prohibit installing the unit at the place where there may be leaked corrosive gas or flammable gas. If there is leaked gas around the unit, it may cause explosion and other accidents.**
 - If there is leaked gas around the unit, it may cause explosion and other accidents.
- **Do not use extension cords for electrical connections. If the electric wire is not long enough, please contact a local service center authorized and ask for a proper electric wire.**
 - Poor connections may lead to electric shock or fire.
- **Use the specified types of wires for electrical connections between the indoor and outdoor units. Firmly clamp the wires so that their terminals receive no external stresses.**
 - Electric wires with insufficient capacity, wrong wire connections and insecure wire terminals may cause electric shock or fire.

Tools for installation

- | | |
|---------------------|---------------------------|
| 1. Level meter | 8. Pipe cutter |
| 2. Screwdriver | 9. Leakage detector |
| 3. Impact drill | 10. Vacuum pump |
| 4. Drill head | 11. Pressure meter |
| 5. Pipe expander | 12. Universal meter |
| 6. Torque wrench | 13. Inner hexagon spanner |
| 7. Open -end wrench | 14. Measuring tape |

Notice! Only use a qualified F-gas installer. Don't use unqualified power cord.



Selection of installation location

Basic requirement

Installing the unit in the following places may cause malfunction. If it is unavoidable, please consult the local dealer.

1. A place with strong heat sources, vapors, flammable or explosive gas, or volatile objects spread in the air.
2. A place with high-frequency devices (such as welding machine, medical equipment).
3. A place with oil or fumes in the air.
4. A place with sulfureted gas
5. Other places with special circumstances.
6. The appliance shall not be installed in the laundry room.
7. It's not allowed to be installed on the unstable or motive base structure (such as truck) or in the corrosive environment (such as chemical factory).

Indoor unit

1. There should be no obstruction near air inlet and air outlet.
2. Select a location where the condensation water can be dispersed easily and won't affect other people.
3. Select a location which is convenient to connect the outdoor unit and near the power socket.
4. Select a location which is out of reach for children.
5. The location should be able to withstand the weight of indoor unit and won't increase noise and vibration.
6. The appliance must be installed 15 cm from the ceiling
7. Don't install the indoor unit right above the electric appliance.
8. Please try your best to keep way from fluorescent lamp.

Outdoor unit

1. Select a location where the noise and outflow air emitted by the outdoor unit will not affect neighborhood.
2. The location should be well ventilated and dry, in which the outdoor unit won't be exposed directly to sunlight or strong wind.
3. The location should be able to withstand the weight of the outdoor unit.
4. Make sure the installation follows the requirement of safety dimension illustrated previously in this manual.
5. Select a location which is out of reach for children and far away from animals or plants. If it is unavoidable, please add the fence for safety purpose.

Safety precaution

1. Must follow the electric safety regulations when installing the unit.
2. According to the local safety regulations, use qualified power supply circuit and air switch.
3. Make sure the power supply matches with the requirement of the heat pump. With unstable power supply or incorrect wiring, malfunction may occur. Please install proper power supply cables before using the heat pump.
4. Properly connect the live wire, neutral wire and grounding wire of power socket.
5. Be sure to cut off the power supply before proceeding any work related to electricity and safety.
6. Do not put through the power before finishing installation.
7. If the supply cord is damaged, it must be replaced by the manufacturer, its service agent, or similarly qualified persons in order to avoid a hazard.
8. The temperature of refrigerant circuit will be high, please keep the interconnection cable away from the copper tube.
9. The appliance shall be installed in accordance with national wiring regulations.

Grounding requirement

1. The heat pump is the first-class electric appliance. It must be properly grounded with specialized grounding device by a professional. Please make sure it is always grounded effectively, otherwise it may cause electric shock.
2. The yellow- green wire in the heat pump is grounding wire, which can 't be used for other purposes.
3. The grounding resistance should comply with national electric safety regulations.
4. The appliance must be positioned so that the plug is accessible.
5. An all-pole disconnection switch having a contact separation of at least 3mm in all poles should be connected in fixed wiring.

Air switch capacity

Including an air switch with suitable capacity, please note the following table. Air switch should be included magnet buckle and heating buckle function, it can protect the circuit-short and overload. (Caution: please do not use the fuse only for protect the circuit).

Heat Pump	Air switch capacity
Mill Compact Pro WiFi 5200	10A
Mill Compact Pro WiFi 7400	16A

Installation of indoor unit

Step 1: Choose installation location

Recommend the installation location to the client and then confirm it with the client.

Step 2: Install wall-mounting frame

1. Hang the wall-mounting frame on the wall; adjust it in horizontal position with the level meter and then point out the screw fixing holes on the wall.
2. Drill the screw fixing holes on the wall with impact drill (the specification of drill head should be the same as the plastic expansion particle) and then fill the plastic expansion particles in the holes.
3. Fix the wall-mounting frame on the wall with tapping screws and then check if the frame is firmly installed by pulling the frame. If the plastic expansion particle is loose, please drill another fixing hole nearby.

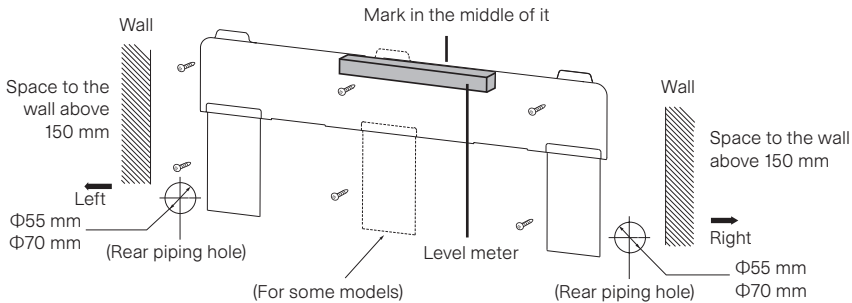

Step 3: Open piping hole

1. Choose the position of piping hole according to the direction of outlet pipe. The position of piping hole should be a little lower than the wall-mounted frame, shown as below
NOTE!
- The wall panel is for illustrative purposes only, please refer to the actual installation.
- Please refer to the actual circumstances for the number of screws and the position of screws
2. When installation is finished, pull the mounting plate with hand to confirm whether it is fixed tightly. The force distribution for all screws should be uniform.
3. Open a piping hole with the diameter of Φ55 or Φ70 on the selected outlet pipe position. In order to drain smoothly, slant the piping hole on the wall slightly downward to the outdoor side with the gradient of 5-10°.

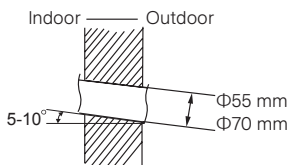

Note! Pay attention to dust prevention -and take relevant safety measures when opening the hole.

Step 4: Outlet pipe

1. The pipe can be led out in the direction of right, rear right, left or rear left.

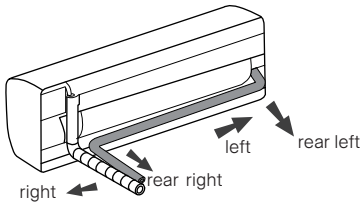

2. When select leading out the pipe from left or right, please cut off the corresponding hole on the bottom case.

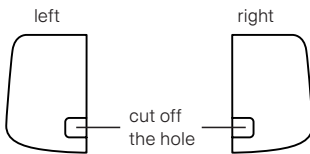

Step 5: Connect the pipe of indoor unit

1. Aim the pipe joint at the corresponding bellmouth.
2. Pretighten the union nut with hand
3. Adjust the torque force by referring to the following sheet. Place the open-end wrench on the pipe joint and place the torque wrench on the union nut. Tighten the union nut with torque wrench by referring to the sheet below.

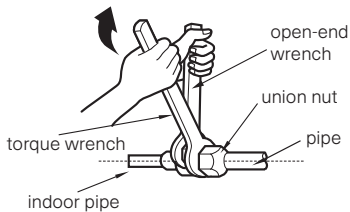

Hex nut diameter	Tightening torque (N.m)
1/4"	15~20
3/8"	30~40
1/2"	45~55
5/8"	60~65
3/4"	70~75

4. Wrap the indoor pipe and joint of connection pipe with insulating pipe, and then wrap it with tape.

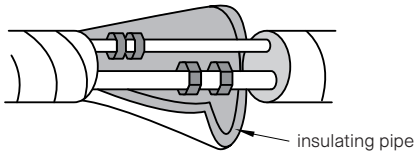

Step 6: Install drain hose

1. Connect the drain hose to the outlet pipe of the indoor unit.

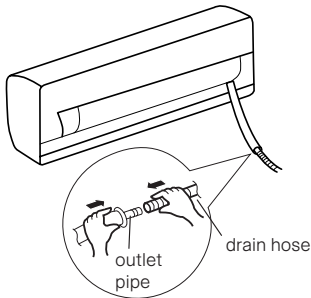

2. Bind the joint with tape.

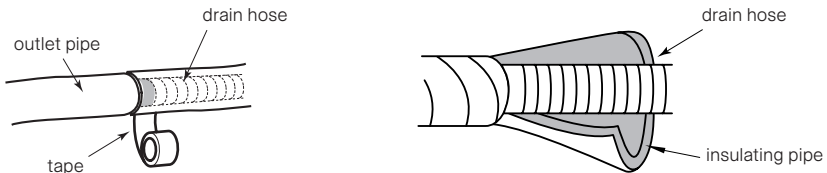

NOTE!

- Add insulating pipe in the indoor drain hose in order to prevent condensation.
- The plastic expansion particles are not provided.

Step 7: Connect wire of indoor unit

NOTE!

- All wires of indoor unit and outdoor unit should be connected by a professional.
- If the length of power connection wire is insufficient, please acquire a power connection wire with sufficient length.
- For the heat pump with plug, the plug should be reachable after finishing installation.



- For the heat pump without plug, an air switch must be installed in the line. The air switch should be all-pole parting and the contact parting distance should be more than 3mm.
1. Open the panel, remove the screw on the wiring cover and then take down the cover.

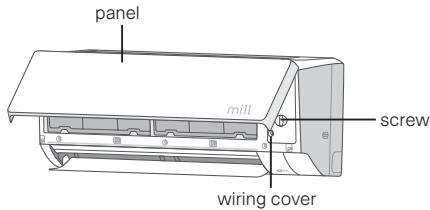

2. Make the power connection wire go through the cable-cross hole at the back of indoor unit and then pull it out from the front side.

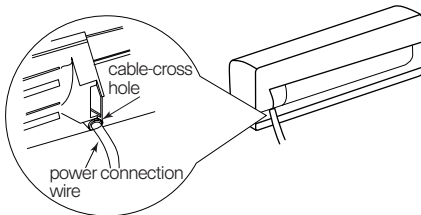

3. Remove the wire clip; connect the power connection wire to the wiring terminal according to the color; tighten the screw and then fix the power connection wire with wire clip.

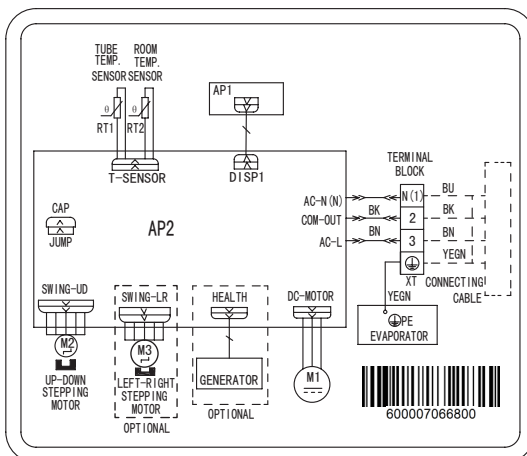

Wiring board for indoor unit

Notice! Please refer to the wiring board attached to the indoor and outdoor unit.

4. Put wiring cover back and then tighten the screw.
5. Close the panel.

Step 8: Bind up pipe

1. Bind up the connection pipe, power cord and drain hose with the band.

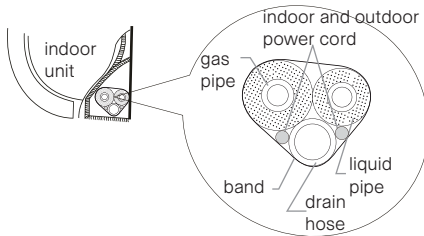

2. Reserve a certain length of drain hose and power cord for installation when binding them. When binding to a certain degree, separate the indoor power and then separate the drain hose.

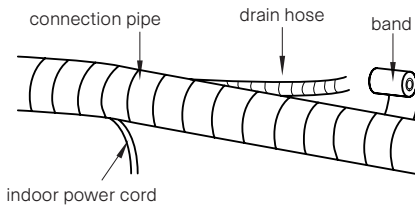

3. Bind them evenly.
4. The liquid pipe and gas pipe should be bound separately at the end.

NOTICE!

- The power cord and control wire can't be crossed or winding.
- The drain hose should be bound at the bottom.

Step 9: Hang the indoor unit

1. Put the bound pipes in the wall pipe and then make them pass through the wall hole.
2. Hang the indoor unit on the wall-mounting frame.
3. Stuff the gap between pipes and wall hole with sealing gum.
4. Fix the wall pipe.
5. Check if the indoor unit is installed firmly and closed to the wall.



millnorway.com

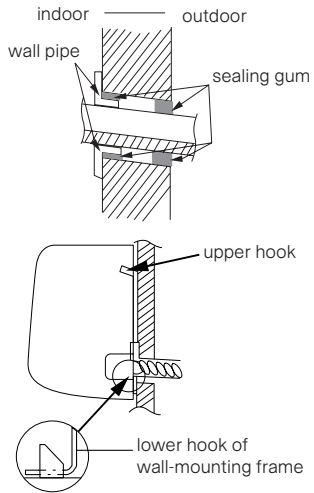

NOTICE! Do not bend the drain hose too excessively in order to prevent blocking.



Installation of outdoor unit

Step 1: Fix the support of outdoor unit (select it according to the actual installation situation)

1. Select installation location according to the house structure. Fix the support of outdoor unit on the selected location with expansion screws.

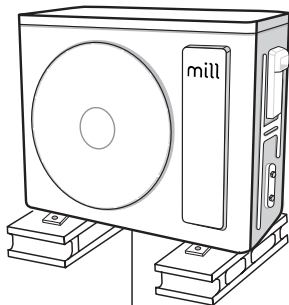

at least 20 cm above the ground

NOTICE!

- Take sufficient protective measures when installing the outdoor unit.
- Make sure the support can withstand at least four times of the unit weight.
- The outdoor unit should be installed at least 20 cm above the ground in order to install drain joint.
- For MHP5200OUT, 6 expansion screws are needed; for MHP7400OUT, 8 expansion screws are needed

Step 2: Fix outdoor unit

1. Place the outdoor unit on the support.
2. Fix the foot holes of outdoor unit with bolts

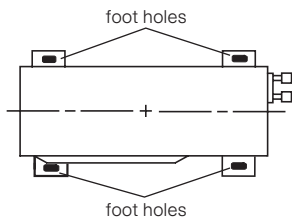

Step 3: Connect indoor and outdoor pipes

1. Remove the screw on the right handle of outdoor unit and then remove the handle.

NOTE!

When there're multiple cables passing through it, the cross-hole of handle should be knocked off and eliminate the sharp burrs for avoid damaging the cables.

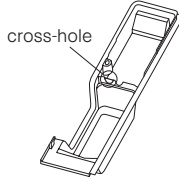

2. Remove the screw cap of valve and aim the pipe joint at the bellmouth of pipe.

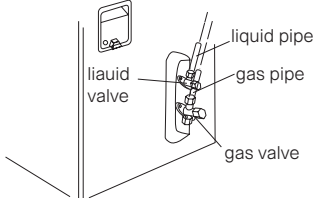

3. Pretighten the union nut with hand.

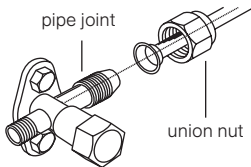

4. Tighten the union nut with torque wrench by referring to the sheet below.

Hex nut diameter	Tightening torque (N.m)
1/4"	15~20
3/8"	30~40
1/2"	45~55
5/8"	60~65
3/4"	70~75

Step 4: Connect outdoor electric wire

Remove the wire clip; connect the power connection wire and signal control wire (only for cooling and heating unit) to the wiring terminal according to the color; fix them with screws.

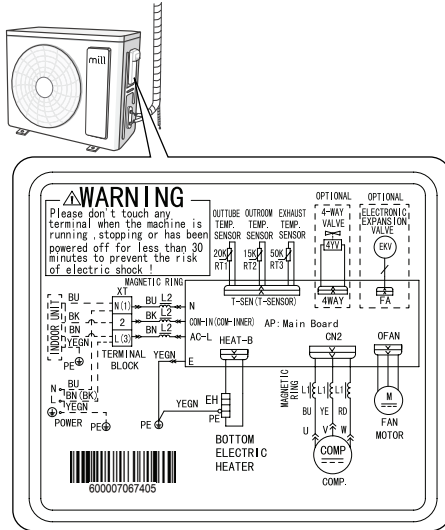

Wiring board for outdoor unit

NOTICE!

Please refer to the wiring board attached to the indoor and outdoor unit.

- Fix the power connection wire and signal control with wire clip (only for cooling and heating unit)

NOTICE!

After tightening the screw, pull the power cord slightly to check if it is firm. Never cut the power connection wire to prolong or shorten the distance.

Step 5: Neaten the pipes

- The pipes should be placed along the wall, bent reasonably, and hidden if possible. Min. semidiameter of bending the pipe is 10 cm.
- If the outdoor unit is higher than the wall hole, you must set a U-shaped curve in the pipe before pipe goes into the room, in order to prevent rain from getting into the room.

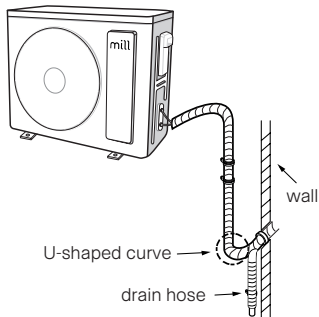

NOTICE!

- The through-wall height of drain hose should not be higher than the outlet pipe hole of indoor unit.

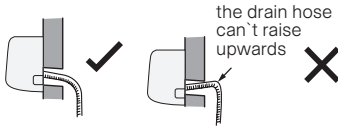

- The water outlet can't be placed in water in order to drain smoothly.

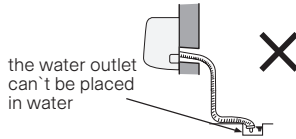

- Slant the drain hose slightly downwards. The drain hose can't be curved, raised and fluctuant, etc.

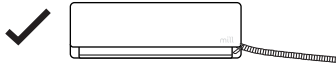

X the drain hose can't be fluctuant



X the drain hose can't be fluctuant

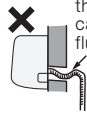

X the water outlet can't be fluctuant

Test and operation

Use vacuum pump

1. Remove the valve caps on the liquid valve and gas valve and the nut of refrigerant charging vent.
2. Connect the charging hose of piezometer to the refrigerant charging vent of gas valve and then connect the other charging hose to the vacuum pump.
3. Open the piezometer completely and operate for 10-15 min to check if the pressure of piezometer remains in -0.1MPa
4. Close the vacuum pump and maintain this status for 1-2 min to check if the pressure of piezometer remains in -0.1MPa . If the pressure decreases, there may be leakage.
5. Remove the piezometer, open the valve core of liquid valve and gas valve completely with inner hexagon spanner.
6. Tighten the screw caps of valves and refrigerant charging vent.
7. Reinstall the handle.

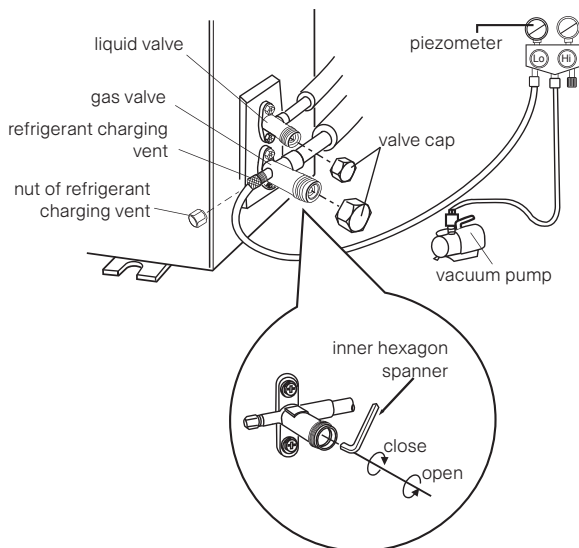

Leakage detection

1. With leakage detector:
 - Check if there is leakage with leakage detector.
2. With soap water:
 - If leakage detector is not available, please use soap water for leakage detection. Apply soap water at the suspected position and keep the soap water for more than 3min. If there are air bubbles coming out of this position, there's a leakage.

Check after installation

Items to be checked	Possible malfunction
Has the unit been installed firmly?	The unit may drop, shake or emit noise.
Have you done the refrigerant leakage test?	It may cause insufficient cooling(heating) capacity.
Is the pipe heat insulated?	It may cause condensation and water dripping.
Is water drained well?	It may cause condensation and water dripping.
Is the voltage of power supply according to the voltage marked on the nameplate?	It may cause malfunction or damage the parts.
Is electric wiring and pipeline installed correct	It may cause malfunction or damage the parts.
Is the unit grounded securely?	It may cause electric leakage.
Does the power cord follow the specification?	It may cause malfunction or damage the parts.
Is there any obstruction in the air inlet and outlet?	It may cause insufficient cooling(heating) capacity.
The dust and sundries caused during installation are removed?	It may cause malfunction or damage the parts.
The gas valve and liquid valve of connection pipe are open completely?	It may cause insufficient cooling (heating) capacity.
Is the inlet and outlet of piping hole been covered?	It may cause insufficient cooling (heating) capacity or waste electricity.

Test operation

Check according to the following requirement after finishing installation.

1. Preparation of test operation

- The client approves the heat pump.
- Specify the important notes for the heat pump to the client.

2. Method of test operation

- Put through the power, press ON/OFF button on the remote controller to start operation. Press MODE button to select AUTO, COOL, DRY, FAN and HEAT to check whether the operation is normal or not.
- If the ambient temperature inside is lower than 16°C, the heat pump can't start cooling.



Configuration of the connection pipe

1. Standard length of connection pipe is 5m.
2. For the unit with standard connection pipe of 5m, there is no limitation for the min length of connection pipe.
3. Max. length of connection pipe is shown as below.

Heating capacity	Max. length of connection pipe(m)
Mill Compact Pro WiFi 7400	25
Mill Compact Pro WiFi 5200	15

4. The calculation method of additional refrigerant oil and refrigerant charging amount after prolonging connection pipe. After the length of connection pipe is prolonged for 10m at the basis of standard length, you should add 5ml of refrigerant oil for each additional 5m of connection pipe.

The calculation method of additional refrigerant charging amount (on the basis of liquid pipe):

- a) Additional refrigerant charging amount= prolonged length of liquid pipe × additional refrigerant charging amount per meter.
- b) Basing on the length of standard pipe, add refrigerant according to the requirement as shown in the table. The additional refrigerant charging amount per meter is different according to the diameter of liquid pipe. See Sheet.

Additional refrigerant charging amount for R32

Piping size		Indoor unit throttle	Outdoor unit throttle	
Liquid pipe	Gas pipe	Cooling only, cooling and heating (g/m)	Cooling only (g/m)	Cooling and heating (g/m)
¼"	3/8" or ½"	16	12	16
¼" or 3/8"	5/8" or 3/4"	40	12	40
½"	¾" or 7/8"	80	24	96
5/8"	1" or 1 ¼"	136	48	96
¾"	-	200	200	200
7/8"	-	280	280	280

NOTE! The additional refrigerant charging amount in Sheet is recommended value, not compulsory.

Pipe expanding method

Notice! Improper pipe expanding is the main cause of refrigerant leakage. Please expand the pipe according to the following steps:

A: Cut the pipe

- Confirm the pipe length according to the distance of indoor unit and outdoor unit.
- Cut the required pipe with pipe cutter.

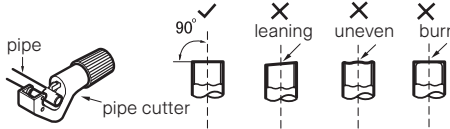

B: Remove the burrs

Remove the burrs with shaper and prevent the burrs from getting into the pipe.

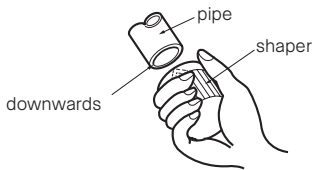

C: Put on suitable insulating pipe

D: Put on the union nut

Remove the union nut on the indoor connection pipe and outdoor valve; install the union nut on the pipe.

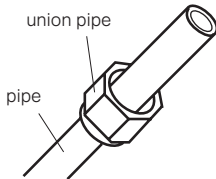

E: Expand the port

Expand the port with expander.

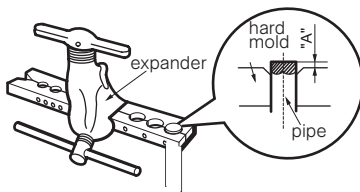



Notice! "A" is different according to the diameter, please refer to the sheet below:

Outer diameter (mm)	A (mm)	
	Max	Min
$\Phi 6 - 6.35 (1/4")$	1.3	0.7
$\Phi 9 - 9.52 (3/8")$	1.6	1.0
$\Phi 12 - 12.7 (1/2")$	1.8	1.0
$\Phi 15.8 - 16 (5/8")$	2.4	2.2

F: Inspection

Check the quality of expanding port. If there is any blemish, expand the port again according to the steps above.

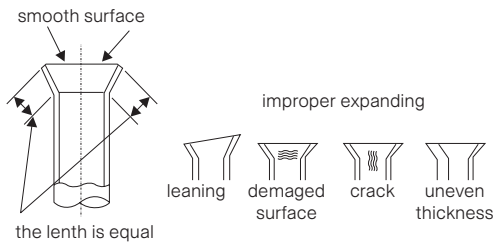

Specialist manual

- **Repair to intrinsically safe components**

Do not apply any permanent inductive or capacitance loads to the circuit without ensuring that this will not exceed the permissible voltage and current permitted for the equipment in use. Intrinsically safe components are the only types that can be worked on while live in the presence of a flammable atmosphere. The test apparatus shall be at the correct rating. Replace components only with parts specified by the manufacturer. Other parts may result in the ignition of refrigerant in the atmosphere from a leak.

- **Cabling**

Check that cabling will not be subject to wear, corrosion, excessive pressure, vibration, sharp edges or any other adverse environmental effects. The check shall also take into account the effects of aging or continual vibration from sources such as compressors or fans.

- **Detection of flammable refrigerants**

Under no circumstances shall potential sources of ignition be used in the searching for or detection of refrigerant leaks. A halide torch (or any other detector using a naked flame) shall not be used.

- **Leak detection methods**

Leak detection fluids are suitable for use with most refrigerants but the use of detergents containing chlorine shall be avoided as the chlorine may react with the refrigerant and corrode the copper pipe-work

- **Decommissioning**

Before carrying out this procedure, it is essential that the technician is completely familiar with the equipment and all its detail. It is recommended good practice that all refrigerants are recovered safely. Prior to the task being carried out, an oil and refrigerant sample shall be taken in case analysis is required prior to re-use of reclaimed refrigerant. It is essential that electrical power is available before the task is commenced.

- a) Become familiar with the equipment and its operation.
- b) Isolate system electrically.
- c) Before attempting the procedure, ensure that: – mechanical handling equipment is available, if required, for handling refrigerant cylinders; – all personal protective equipment is available and being used correctly; – the recovery process is supervised at all times by a competent person; recovery equipment and cylinders conform to the appropriate standards.
- d) Pump down refrigerant system, if possible.
- e) If a vacuum is not possible, make a manifold so that refrigerant can be removed from various parts of the system.
- f) Make sure that cylinder is situated on the scales before recovery takes place.
- g) Start the recovery machine and operate in accordance with manufacturer's instructions.
- h) Do not overfill cylinders. (No more than 80% volume liquid charge).
- i) Do not exceed the maximum working pressure of the cylinder, even temporarily.



j) When the cylinders have been filled correctly and the process completed, make sure that the cylinders and the equipment are removed from site promptly and all isolation valves on the equipment are closed off.

k) Recovered refrigerant shall not be charged into another refrigeration system unless it has been cleaned and checked.

- **Labelling**

Equipment shall be labelled stating that it has been de-commissioned and emptied of refrigerant. The label shall be dated and signed. For appliances containing flammable refrigerants, ensure that there are labels on the equipment stating the equipment contains flammable refrigerant.

- **Recovery**

When removing refrigerant from a system, either for servicing or decommissioning, it is recommended good practice that all refrigerants are removed safely. When transferring refrigerant into cylinders, ensure that only appropriate refrigerant recovery cylinders are employed. Ensure that the correct number of cylinders for holding the total system charge are available. All cylinders to be used are designated for the recovered refrigerant and labelled for that refrigerant (i.e. special cylinders for the recovery of refrigerant). Cylinders shall be complete with pressure-relief valve and associated shut-off valves in good working order. Empty recovery cylinders are evacuated and, if possible, cooled before recovery occurs. The recovery equipment shall be in good working order with a set of instructions concerning the equipment that is at hand and shall be suitable for the recovery of all appropriate refrigerants including, when applicable, flammable refrigerants. In addition, a set of calibrated weighing scales shall be available and in good working order. Hoses shall be complete with leak-free disconnect couplings and in good condition. Before using the recovery machine, check that it is in satisfactory working order, has been properly maintained and that any associated electrical components are sealed to prevent ignition in the event of a refrigerant release. Consult manufacturer if in doubt. The recovered refrigerant shall be returned to the refrigerant supplier in the correct recovery cylinder, and the relevant waste transfer note arranged. Do not mix refrigerants in recovery units and especially not in cylinders. If compressors or compressor oils are to be removed, ensure that they have been evacuated to an acceptable level to make certain that flammable refrigerant does not remain within the lubricant. The evacuation process shall be carried out prior to returning the compressor to the suppliers. Only electric heating to the compressor body shall be employed to accelerate this process. When oil is drained from a system, it shall be carried out safely.

Warranty

Mill offers consumers 8 years product warranty for Mill Heat Pump from date of purchase by a consumer (does not apply to installation). For business customers, a warranty period of 5 years will apply (applicable in case the end-users are businesses).

To qualify for the extended warranty of 8 years, a product service by an authorized service agent must be executed minimum every second year. Documentation of the service needs to be provided upon request.

A service must include the following actions as a minimum for the warranty to be valid:

1. Clean the inside of the indoor- and outdoor unit with citrus wash.
2. Measurement of pressure and temperature.
3. Direct electronic leak detection.

In addition to the product service the user must clean the prefilter regularly to ensure product performance and to prolong the product lifetime.

This warranty provides the customer with a right to, at Mill's reasonable discretion, either repair, replacement of a defected product, or alternatively a refund.

The warranty only covers defects that originates from Mill. The customer will therefore not have a valid warranty claim if the defect is a result of circumstances such as the following:

- Negligent use, misuse, neglect, or careless operation of the product not in accordance with the Mill user manual.
- Defects caused by transport incurred outside Mill's responsibility.
- Normal wear and tear, including parts that might wear out over time as for example batteries for remote controls (if applicable), filters, tubes, and lamps for outdoor heating etc.
- Damage because of use not in accordance with the rated power and Hz.
- Damage caused by inadequate product maintenance.
- Damage from electrical outages, power surges and/or weather.
- Damage as the result of not installing or assembling the product in accordance with the Mill user manual.
- Use of parts and accessories, i.e., filter, which are not official Mill certified components.
- Repairs or alterations carried out by parties other than Mill or its authorized agents.
- Minor deviations from the stated quality that are insignificant for the value and soundness of the product or deviations that the customer could reasonably expect.
- Devices used with third-party software or equipment.
- Software and connectivity issues due to local restrictions in accessing our cloud services.
- Software and connectivity issues due to non-supported third-party devices.
- App or cloud/online service downtime does not fall under warranty.



Mill must provide evidence that the product's damage has not existed when the product was sold to the customer within the first year after the purchase.

For the avoidance of doubt, this warranty does not provide the customer or any third party with any right to damages, compensation nor price reduction of any kind. Mill will not have any obligation under this warranty to cover any losses incurred by the customer or any third party.

These warranty terms are only valid for customers, who purchase products through authorized Mill resellers.

The customer's rights and remedies pursuant to applicable mandatory law will not be limited nor affected by this warranty.

The seller will handle the warranty claim on behalf of Mill. To make a claim under this warranty, an end-consumer has to follow the steps described below.

Claims Process / Required Documentation

1. Contact the Mill Authorised Reseller where you purchased the product. Bring your original receipt for the purchase, serial number of the product, and the faulty product.
2. The Mill Authorised Reseller tests the product and evaluates if the claim is covered by the end-consumer warranty.
3. If the claim is covered by the warranty, the Mill Authorised Reseller, in accordance with instructions from Mill and based on consumer law, decides whether to repair, replace or refund the product.



Support and spareparts

For support, please visit us at www.millnorway.com and see our customer support page. Here you can find frequently asked questions, information about spare part etc.

Waste management

The symbol  indicates that this product should not be thrown away in household waste throughout the EU. This product must be delivered to a recycling station or container for electrical appliances and electronic equipment. This is done to avoid health risks and prevent damage to the environment. Local businesses (or the environmental station in your neighborhood) is required by law to accept and recycle such products, as a means of environmentally friendly waste management.

NOTE! Releasing refrigerant into the atmosphere is strictly forbidden!

NOTE! Discard the used filter as well as any plastic packaging according to local recycling guidelines.



Innhold

2	BRUKSANVISNING
6	Sikkerhetsforholdsregler
10	Beskrivelse av vilkår
11	Produktspesifikasjoner
12	Navn på deler
13	Betjening og innføring av fjernkontroll
25	Rengjøring og vedlikehold
27	Feilsøking
30	INSTALLASJONSHÅNDBOK
30	Installasjonsveiledning
34	Installasjon av innendørsenhet
40	Installasjon av utendørsenhet
44	Test og drift
46	Konfigurasjon av tilkoblingsrør
49	SPESIALISTHÅNDBOK



Viktig sikkerhetsinformasjon

Unntaksklausuler

Produsenten vil ikke bære noe ansvar når personskade eller tap av eiendom er forårsaket av følgende årsaker:

1. Skade på produktet på grunn av feil bruk eller misbruk av produktet.
2. Endre, vedlikeholde eller bruke produktet med annet utstyr uten å følge produsentens bruksanvisning.
3. Etter verifisering er defekten av produktet direkte forårsaket av korrosiv gass
4. Etter verifisering skyldes feil bruk under transport av produktet.
5. Betjene, reparere, vedlikeholde enheten uten å følge bruksanvisningen eller relaterte forskrifter
6. Etter verifisering er problemet eller tvisten forårsaket av kvalitetsspesifikasjonen eller ytelsen til deler og komponenter som er produsert av andre produsenter.
7. Skaden er forårsaket av naturkatastrofer, dårlig bruk av miljø eller force majeure.

Hvis det er nødvendig å installere, flytte eller vedlikeholde varmepumpen, vennligst kontakt forhandler eller lokalt servicesenter for å utføre det først. Varmepumpen må installeres, flyttes eller vedlikeholdes av utpekt enhet. Ellers kan det føre til alvorlig skade eller personskade eller dødsfall. Om kjølemediet lekker eller må tømmes under installasjon, vedlikehold eller demontering, skal det håndteres av sertifiserte fagfolk eller på annen måte i samsvar med lokale lover og forskrifter. Dette apparatet er ikke beregnet for bruk av personer (inkludert barn) med reduserte fysiske, sensoriske eller mentale evner eller manglende erfaring og kunnskap, med mindre de har fått tilsyn eller instruksjoner om bruk av apparatet av en person som er ansvarlig for deres sikkerhet. Barn skal holdes under oppsyn for å sikre at de ikke leker med apparatet.

Kjølemediet



Apparat fylt med brannfarlig gass R32.



Les først installasjonshåndboken før du installerer apparatet.



Les bruksanvisningen før du bruker apparatet.



Før du reparerer apparatet, les servicehåndboken først.

Funksjonen til varmepumpen er basert på at et spesielt kjølemedium sirkulerer i systemet. Det brukte kjølemediet er fluorid R32, som er spesialrenset. Kjølemediet er brannfarlig og illeluktende. Videre kan det føre til eksplosjon under visse forhold. Men brennbarheten til kjølemediet er svært lav. Det kan bare antennes ved brann.

Sammenlignet med vanlige kjølemedier er R32 et ikke-forurensende kjølemedium som ikke skader ozonlaget. Påvirkningen på drivhuseffekten er også lavere. R32 har svært gode termodynamiske egenskaper som fører til en svært høy energieffektivitet. Enhetene trenger derfor mindre fylling.

ADVARSEL

Ikke bruk andre midler for å akselerere avrimingsprosessen eller for rengjøring enn de som er anbefalt av produsenten. Hvis reparasjon er nødvendig, ta kontakt med butikken der du kjøpte produktene eller en autorisert installatør. Reparasjoner utført av ukvalifisert personell kan være farlige. Apparatet skal oppbevares i et rom uten kontinuerlige antennelseskilder. (for eksempel: åpne flammer, et gassapparat i drift eller en elektrisk varmeovn i drift). Må ikke gjennombores eller brennes. Apparatet skal installeres, brukes og oppbevares i et rom med et gulvareal som er større enn 4 m² (se klistremerket som er plassert på innendørs- og utendørsenheten). Apparatet er fylt med brennbar gass R32. Ved reparasjoner må du kun følge produsentens instruksjoner. Vær oppmerksom på at kjølemedier kanskje ikke inneholder lukt. Les spesialistens håndbok.



Mill International AS erklærer herved at dette varmepumpen er i samsvar med de grunnleggende kravene og andre relevante bestemmelser i RE-direktiv 2014/53/EU. En kopi av den fullstendige samsvarserklæringen er tilgjengelig ved forespørsel. Trådløst frekvensområde: 2412MHz – 2472MHz Maksimal sendeeffekt: 18 dBm.



R32: 675 GWP

Denne merkingen indikerer at dette produktet ikke skal kastes sammen med annet husholdningsavfall. For å forhindre mulig skade på miljøet eller menneskers helse fra ukontrollert avfall, vennligst bruk retur- og innsamlingssystemene eller kontakt forhandleren der produktet ble kjøpt.

Resirkuler avfallet på en ansvarlig måte for å fremme bærekraftig gjenbruk av materialressurser. Hvis du vil returnere den brukte enheten, kan du bruke retur- og innsamlingssystemet eller kontakte forhandleren der produktet ble kjøpt. De kan ta dette produktet til miljøvennlig resirkulering.



Sikker bruk av brennbart kjølemedium

Kvalifikasjonskrav for installasjons- og vedlikeholdspersonell

- Installatøren av dette produktet som håndterer kjølesystemet skal ha gyldig sertifisering tildelt av den autoritative organisasjonen og kvalifikasjonen for å håndtere kjølesystemet anerkjent av denne bransjen. Hvis det trengs andre teknikere for å vedlikeholde og reparere apparatet, skal de overvåkes av personen som har kvalifikasjonen for bruk av det brannfarlige kjølemediet. Det kan bare repareres ved hjelp av metoden som er foreslått av utstyrets produsent.

Merknader om installasjon

- Varmepumpen må installeres i et rom som er større enn minste romareal. Minste romareal er 4 m², også vist på typeskiltet som er festet på innendørsenheten og utendørsenheten.
- Det er ikke tillatt å bore hull eller brenne tilkoblingsrøret.
- Lekkasjetest må utføres etter installasjon.

Merknader om vedlikehold

- Kontroller om vedlikeholdsområdet eller romområdet oppfyller kravene på typeskiltet.
 - Det er bare tillatt å betjenes i rommene som oppfyller kravet på typeskiltet.
- Kontroller om vedlikeholdsområdet er godt ventilert.
 - Den kontinuerlige ventilasjonsstatusen skal opprettholdes under driftsprosessen.
- Kontroller om det er brannkilde eller potensiell brannkilde i vedlikeholdsområdet.
 - Åpen flamme er forbudt i vedlikeholdsområdet; og advarselsskiltet "røyking forbudt" skal henges opp.
- Kontroller om apparatmerket er i god stand.
 - Bytt ut det vage eller skadede advarselsmerket.

Sveising

- Hvis du skal kutte eller sveise kjølemediumrørene i forbindelse med vedlikehold, må du følge trinnene nedenfor:
 - a) Slå av enheten og koble fra strømforsyningen.
 - b) Fjern kjølemediet.
 - c) Støvsuging
 - d) Rengjør den med N₂-gass.
 - e) Skjæring eller sveising
 - f) Bær den tilbake til servicestedet for sveising.
- Kjølemediet skal resirkuleres i den spesialiserte lagringstanken.
- Forsikre deg om at det ikke er noen åpen flamme i nærheten av vakuumpumpens utløp og at den er godt ventilert.

Påfylling av kjølemedium (hvis nødvendig)

- Bruk apparater for påfylling av kjølemedium som er spesialisert for R32. Forsikre deg om at forskjellige typer kjølemedium ikke forurenses hverandre.
- Kuldemedietanken skal holdes oppreist ved påfylling av kuldemedium.
- Fest etiketten på systemet etter at påfyllingen er ferdig.
- Ikke fyll for mye. Etter at fyllingen er ferdig, må du gjøre lekkasjedeteksjonen før testkjøring; en annen lekkasjedeteksjon bør gjøres når den er fjernet.

Sikkerhetsinstruksjoner for transport og lagring

- Bruk gassdetektoren for brennbare gasser for å sjekke før du lossers og åpner beholderen.
- Ingen brannkilde og røyking.
- I henhold til lokale regler og lover.



Sikkerhetstiltak

Installasjon

- Installasjon eller vedlikehold må utføres av kvalifiserte fagfolk.
- Apparatet skal installeres i samsvar med nasjonale forskrifter for kabling.
- I henhold til lokale sikkerhetsforskrifter, bruk kvalifisert strømforsyningskrets og strømbryter.
- Alle ledninger til innendørsenheten og utendørsenheten skal kobles til av en fagperson.
- Sørg for å kutte strømtilførselen før du utfører arbeid relatert til elektrisitet og sikkerhet.
- Forsikre deg om at strømforsyningen samsvarer med kravene til varmepumpen.
- Ustabil strømforsyning eller feil kabling kan føre til elektrisk støt, brannfare eller funksjonsfeil. Installer riktige strømforsyningskabler før du bruker varmepumpen.
- Jordingsmotstanden skal være i samsvar med nasjonale forskrifter for elektrisk sikkerhet.
- Varmepumpen skal være riktig jordet. Feil jording kan forårsake elektrisk støt.
- Ikke koble til strømmen før installasjonen er fullført.
- Installer strømbryteren. Hvis ikke, kan det føre til funksjonsfeil.
- En allpolet frakoblingsbryter med en kontaktseparasjon på minst 3 mm i alle poler skal kobles til i fast kabling.
- Strømbryter bør inkludere magnetspenne og varmespennefunksjon. Det kan beskytte overbelastning og kortslutning.

- Instruksjoner for installasjon og bruk av dette produktet leveres av produsenten.
- Velg et sted som er utilgjengelig for barn og langt unna dyr eller planter. Hvis det er uunngåelig, vennligst sett opp et gjerde for sikkerhetsformål.
- Innendørsenheten skal installeres nær veggen.
- Ikke bruk ukvalifisert strømledning.
- Hvis lengden på strømledningen er utilstrekkelig, må du kontakte leverandøren for å få en ny.
- Apparatet må plasseres slik at støpselet er tilgjengelig.
- For varmepumpen med støpsel skal støpselet være tilgjengelig etter at installasjonen er fullført.
- For varmepumpen uten støpsel må det installeres en strømbryter i ledningen.
- Den gulgrønne ledningen i varmepumpen er jordingsledning, som ikke kan brukes til andre formål.
- Varmepumpen er et elektrisk klasse I-apparat. Det må være riktig jordet med spesialisert jordingsenhet av en profesjonell. Forsikre deg om at det alltid er jordet effektivt, ellers kan det forårsake elektrisk støt.
- Temperaturen i kjølemediumpumpen vil være høy, hold sammenkoblingskabelen borte fra kobberrøret.



Drift og vedlikehold

LES INSTRUKSJONENE NØYE

Du må følge vanlige sikkerhetsretningslinjer når du bruker elektriske produkter, spesielt i nærvær av barn.

Sikkerhet for barn og sårbare personer

- Dette apparatet kan brukes av barn fra 8 år og oppover og personer med reduserte fysiske, sensoriske eller mentale evner eller manglende erfaring og kunnskap hvis de har fått tilsyn eller instruksjoner om bruk av apparatet på en sikker måte og forstår farene som er involvert.
- Barn skal ikke leke med apparatet.
- Rengjøring og brukervedlikehold skal ikke utføres av barn uten tilsyn.
- Oppbevar all emballasje utilgjengelig for barn.

Elektrisk informasjon

- Hvis strømledningen er skadet, må den skiftes ut av produsenten, serviceagenten eller tilsvarende kvalifiserte personer for å unngå fare.
- Ikke koble varmepumpen til en flerbrukskontakt. Ellers kan det føre til brannfare.
- Koble fra strømforsyningen når du rengjør varmepumpen. Ellers kan det føre til elektrisk støt.
- Ikke vask varmepumpen med vann for å unngå elektrisk støt.
- Ikke spray vann på innendørsenheten. Det kan forårsake elektrisk støt eller funksjonsfeil.

- Ikke reparer varmpumpen selv. Det kan forårsake elektrisk støt eller skade. Kontakt forhandleren når du trenger å reparere varmpumpen.
- Når du har fjernet filteret, må du ikke berøre finnene for å unngå skader.
- Ikke stikk fingre eller gjenstander inn i luftinntaket eller luftutløpet. Det kan forårsake personskade eller skade.
- Ikke søl vann på fjernkontrollen, ellers kan fjernkontrollen bli ødelagt.
- Ikke bruk ild eller hårføner for å tørke filteret for å unngå deformasjon eller brannfare.
- Ikke blokker luftutløpet eller luftinntaket. Det kan føre til funksjonsfeil.
- Ikke trakk på det øverste panelet på utendørsenheten eller legg tunge gjenstander på det. Det kan forårsake skade eller personskade.
- Når fenomenet nedenfor oppstår, må du slå av varmpumpen og koble fra strømmen
 - Strømledningen er overopphetet eller skadet.
 - Det er unormal lyd under drift.
 - Strømbryteren utløses ofte.
 - Varmepumpen avgir brent lukt.
 - Innendørsenheten lekker.



Beskrivelse av begreper

COP

COP (Coefficient of Performance) er definisjonen av varmepumpens varmefaktor. Den angir forholdet mellom den tilførte effekten og den avgitte varmeeffekten til varmepumpen.

Hvis varmepumpen varmer opp inneluften med en effekt på 4000 watt, mens strømforbruket til selve varmepumpen er 1000 watt, er varmefaktoren 4.

Energieffektiviteten varierer avhengig av utendørstemperaturen.

SCOP

SCOP (Seasonal Coefficient of Performance) er definisjonen av varmepumpens varmefaktor i løpet av et helt år. Den angir forholdet mellom den tilførte effekten og den leverte varmeeffekten til varmepumpen gjennom et helt år.

Hvis varmepumpen varmer opp inneluften med en effekt på 5000 watt, mens strømforbruket til selve varmepumpen er 1000 watt, er årsvarmefaktoren 5.

SCOP gir et bedre bilde av varmepumpens effektivitet enn COP, fordi den tar hensyn til temperatursvingninger i varme og kalde perioder gjennom et helt år.

SCOP finnes på energimerket og vil variere basert på geografiske områder som representerer varmere, kaldere eller gjennomsnittlige utetemperaturer.

SEER

SEER (Seasonal Energy Efficiency Ratio) er definisjonen av varmepumpens kjølefaktor i løpet av en hel kjølesesong.

Den angir forholdet mellom den tilførte effekten og den leverte kjøleeffekten til varmepumpen i løpet av en kjølesesong.

SEER-verdien finner du på energimerket.

Produktspesifikasjoner

Mill Compact Pro WiFi 7400 varmepumpe

Nominell spenning: 220V-240V

Nominell frekvens: 50Hz

Maks oppvarmingskapasitet: 7,4 kW

Maks kjølekapasitet: 5,9 kW

Energiklasse (oppvarming) A/A+/A+++

Energiklasse (kjøling): A++

COP: 3,86

SCOP: 3,5 (kaldere)/4,3 (gjennomsnittlig)/5,7 (varmere)

SEER: 7,5

Luftmengde m³/t:
950/850/760/640/500/420/350 m³/t
(avhengig av viftenivå)

WiFi

Kompatibel med Mill Norway App

Lydnivå innendørsenhet: Maks 47 dB/ Min 25 dB

Lydnivå utendørsenhet: Maks 60 dB

Dimensjoner innendørsenhet: 770 mm × 290 mm × 230 mm

Vekt innendørsenhet: 10,5 kg

Dimensjoner utendørsenhet: 1000 mm × 746 mm × 427 mm

Vekt utendørsenhet: 47 kg

Fjernkontroll (Batteritype: AAA x 2 inkludert)

Type kjølemedium: R32

Mill Compact Pro WiFi 5200 varmepumpe

Nominell spenning: 220V-240V

Nominell frekvens: 50Hz

Maks oppvarmingskapasitet: 5,2 kW

Maks kjølekapasitet: 4,5 kW

Energiklasse (oppvarming) A+/A+++/A+++

Energiklasse (kjøling): A+++

COP: 5,0

SCOP: 4,0 (kaldere)/5,1 (gjennomsnittlig)/6,3 (varmere)

SEER: 9,7

Luftmengde m³/h:
800/650/600/500/400/300/250 m³/h
(avhengig av viftenivå)

WiFi

Kompatibel med Mill Norway App

Lydnivå: Maks 42 dB/ Min 23 dB

Lydnivå utendørsenhet: Maks 56 dB

Dimensjoner innendørsenhet: 770 mm × 290 mm × 230 mm

Vekt innendørsenhet: 10 kg

Dimensjoner utendørsenhet: 873 mm × 555 mm × 330 mm

Vekt utendørsenhet: 36 kg

Fjernkontroll (Batteritype: AAA x 2 inkludert)

Type kjølemedium: R32



Oppvarmingskapasitet

	Mill Compact Pro WiFi 5200	Mill Compact Pro WiFi 7400
Utetemperatur	Maks varmeeffekt (W)	Max varmeeffekt (W)
+7°C	5200	7002
0°C	4031	6251
-7°C	3870	5750
-10°C	3850	5186
-15°C	3438	4740
-20°C	2881	4312
-25°C	2309	4098
-30°C	1885	3888

Deler navn

Innendørsenhet

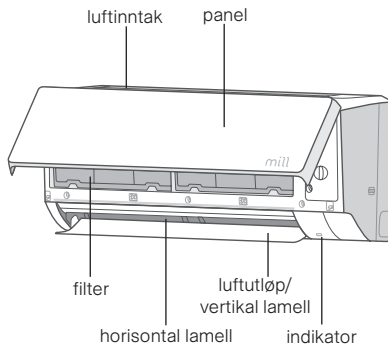

Utendørsenhet

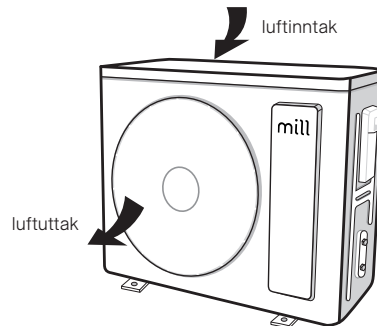

Strømindikator	ON/OFF
Automatisk rengjøring av fordampere	
PÅ/standby	
Timer	

MERK!

Dette er den generelle introduksjonen, og fargen på indikatoren er kun for referanse. Vennligst se det faktiske displayet. Visningsinnholdet kan være forskjellig fra det faktiske. Vennligst se det faktiske displayet.

Betjening og introduksjon av fjernkontrollen

Knapper på fjernkontrollen





Introduksjon til ikoner på skjermen

	Quiet	
	Set fan speed	
	Turbo mode	
	Send signal	
Operation mode		Auto mode
		Cool mode
		Dry mode
		Fan mode
		Heat mode
		X-FAN function
	Humidity control*	
	Power limiting operation*	
	Set temperature	
	Indoor ambient temp*	
	Indoor ambient humidity*	
ONOFF	TIMER ON / TIMER OFF	
	Set time	
	Left & right swing	
	Up & down swing	
	Child lock	
	Fast cool*	
	Health function	
	WiFi function	
	LED	
	Auto LED	
	I feel	
	Sleep mode	

*Ikke tilgjengelig på Mill Compact Pro WiFi varmepumpe.

Introduksjon for knapper på fjernkontrollen

MERK!

- Pek fjernkontrollens signalsender mot mottakervinduet på innendørsenheten under drift.
- Avstanden mellom signalsenderen og mottakervinduet skal ikke være mer enn 8 m, og det skal ikke være noen hindringer mellom dem.
- Signalet kan lett forstyrres i rommet der det er lysrør eller trådløs telefon; fjernkontrollen bør være i nærheten av innendørsenheten under drift.
- Skift ut nye batterier av samme modell når utskifting er nødvendig.
- Når du ikke bruker fjernkontrollen på lenge, ta ut batteriene.
- Hvis displayet på fjernkontrollen er uklart eller det ikke er noe display, må du bytte ut batteriene.
- Etter at strømmen er koblet til, vil varmepumpen avgi en lyd. "Strømindikatoren  er PÅ. Deretter kan du betjene varmepumpen ved hjelp av fjernkontrollen.
- Når du trykker på knappen på fjernkontrollen under PÅ-status, vil signalikonet  på displayet på fjernkontrollen blinke én gang, og varmepumpen vil avgi en «bip»-lyd, noe som betyr at signalet er sendt til varmepumpen.
- Innendørsenheten avgir en "pipelyd" hver gang den mottar et signal fra fjernkontrollen. Ingen lyd betyr at enheten ikke har registrert kommandoen.



På/av-knapp

- Trykk på denne knappen for å slå på enheten.
- Trykk på denne knappen igjen for å slå av enheten.

Modus-knapp







Trykk modus-knappen for å velge ønsket driftsmodus



- Når du velger automatisk modus, vil varmepumpen fungere automatisk i henhold til den registrerte temperaturen (denne modusen anbefales ikke når du bruker peis eller åpner vinduer, siden den kan veksle mellom kjøling og oppvarming). Trykk på "Vifte"-knappen for å justere viftehastigheten. Trykk på  /  knappen for å justere viftens blåsevinkel.
- Når du har valgt kjølemodus, vil varmepumpen fungere i kjølemodus. Trykk på "+" eller "-" knappen for å justere innstilt temperatur. Trykk på "Vifte"-knappen for å





justere viftehastigheten. Trykk på  /  knappen for å justere viftens blåsevinkel.

- Når du velger avfuktingsmodus, fungerer varmpumpen med lav hastighet. I avfuktingsmodus kan ikke viftehastigheten justeres. Trykk på  /  -knappen for å justere viftens blåsevinkel.
- Når du velger viftemodus, vil varmpumpen bare blåse vifte, ingen kjøling og ingen oppvarming. Trykk på "Vifte"-knappen for å justere viftehastigheten. Trykk på  /  knappen for å justere viftens blåsevinkel.
- Når du velger varmemodus, fungerer varmpumpen i varmemodus. Trykk på " + " eller " - " for å justere den innstilte temperaturen. Trykk på "Vifte"-knappen for å justere viftehastigheten. Trykk på  /  knappen for å justere viftens blåsevinkel.







MERK!

For å forhindre kald luft etter oppstart av varmemodus, vil innendørsenheten forsinke 1-5 minutter for å blåse luft (faktisk forsinkelsestid avhenger av innendørs omgivelsestemperatur). Innstilt temperaturområde til fjernkontrollen: 16-30°C (61-86°F).

Vifte-knapp

Vifteknappen brukes til å stille inn viftehastigheten i sekvensen som går fra AUTO, , , , , , , , ,  til , og deretter tilbake til AUTO.



- | | | |
|--|--|--|
|  Lav hastighet |  Medium-Høy hastighet |  Turbo-hastighet |
|  Lav-Medium hastighet |  Høy hastighet |  Stille hastighet |
|  Medium hastighet | | |

MERK!

- Det er lav viftehastighet i avfuktingsmodus.
- X-FAN-funksjon. Hold viftehastighetsknappen inne i 2 sekunder i kjøle- eller avfuktingsmodus, ikonet  vises, og innendørsviften vil fortsette å gå i noen minutter for å tørke innendørsenheten selv om du har slått av enheten. Etter strømtilførsel er X-FAN OFF som standard. X-FAN er ikke tilgjengelig i AUTO, vifte- eller varme-modus. Denne funksjonen indikerer at fuktighet på innendørsenhetsens fordampere blåses ut etter at enheten er stoppet for å unngå mugg.
- Etter å ha satt X-FAN-funksjonen på: Etter at du har slått av enheten ved å trykke på "On/Off"-knappen, vil innendørsviften fortsette å gå i noen minutter på lav hastighet. I denne perioden, hold inne viftehastighetsknappen i 2 sekunder for å stoppe innendørsviften direkte.
- Etter å ha satt X-FAN-funksjonen av: Etter å ha slått av enheten ved å trykke på "On/Off"-knappen, vil hele enheten slås av direkte.

+ / - knapp

- Trykk på " + " eller " - " en gang for å øke eller redusere den innstilte temperaturen. Intervallet er 1°C(°F).
- Hold " + " eller " - " knappen inne i 2 sekunder, og den innstilte temperaturen på fjernkontrollen endres raskt.
- Når du slipper knappen etter at innstillingen er fullført, vil temperaturindikatoren på innendørsenheten endres tilsvarende.



Koble til WiFi

Full oversikt over innetemperaturen din i Mill-appen

Full oversikt over innetemperaturen din i Mill-appen

Den smarte funksjonen gir deg full oversikt og kontroll over innetemperaturen i vår brukervennlige Mill Norway app. Den mest brukervennlige appen for innendørs luftkvalitet og temperatur basert på forbrukervurdering i App Store og Google Play. Vær oppmerksom på at Mill Norway-appen må installeres før du kan koble varmpumpen til ditt WiFi-nettverk. Deretter er det bare å følge instruksjonene i appen når du kobler til varmpumpen. Varmepumpen konfigureres ved hjelp av Bluetooth og kobles direkte til ruterens din via WiFi med 2,4 Ghz-modus b/g/n. Minimumskrav til operativsystem: iOS 8.0 og Android 4.0. Gå til vår helpdesk på www.millnorway.com for mer informasjon eller hvis du har spørsmål angående Mill Norway-appen, tilkobling til WiFi eller andre relaterte spørsmål.

Du kan laste ned Mill Norway-appen på Apple Store eller Google Play







SCAN ME

WiFi-knapp

- Trykk på "WiFi"-knappen for å slå på WiFi-funksjonen og søk etter enheten i Mill-appen for å koble til.
- "WiFi"-ikonet vises på fjernkontrollen. Hold "WiFi"-knappen inne i 5 sekunder for å slå av WiFi-funksjonen, og "WiFi"-ikonet vil forsvinne.
- I av-status, trykk på "Mode" og "WiFi" knappene samtidig i 1s, WiFi-modulen vil gjenopprette fabrikkinnstillingene.

Helse-knapp

- Trykk på denne knappen for å slå på eller av helse- og rengjøringsfunksjonene i driftsstatus.
- Trykk på denne knappen for første gang; LCD-skjermen viser .
- Trykk på knappen for andre gang for å starte helsefunksjonen; LCD-skjermen viser  og .
- Trykk på denne knappen for tredje gang for å avslutte helsefunksjonen.
- Trykk på knappen for fjerde gang for å starte helsefunksjonen igjen; LCD-skjermen viser .
- Trykk på denne knappen igjen for å gjenta operasjonen ovenfor.



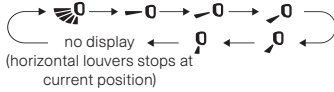

UD (up and down)-Svingvinkel knapp

- Trykk på denne knappen for å velge svingvinkel opp og ned (vertikal retning). Vifteblåsevinkelen kan velges sirkulært som nedenfor:



- Når du velger  blåser varmepumpen automatisk med viften. Den horisontale lamellen vil automatisk svinge opp og ned i maksimal vinkel. Når du velger en av følgende innstillinger      , så vil horisontal lamell stå i fast posisjon.
- Hold  knappen i over 2s for å stille inn ønsket svingvinkel. Når du når ønsket vinkel, slipper du knappen.

MERK!



- Trykk på denne knappen kontinuerlig i mer enn 2 sekunder, hovedenheten vil svinge frem og tilbake fra opp til ned. Når du slipper knappen, vil enheten slutte å svinge og den nåværende posisjonen til styrelamellen holdes umiddelbart.
- Under sving opp og ned-modus, når statusen er byttet fra av til  , hvis du trykker på denne knappen igjen 2 sekunder senere,  status vil bytte til av-status direkte. Ved å trykke på denne knappen igjen innen 2s, vil endringen av svingstatus også avhenge av sirkulasjonssekvensen angitt ovenfor.

L/R (left and right) sving vinkel knapp

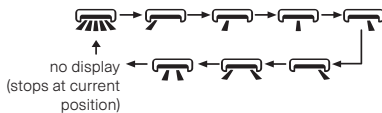
Trykk på denne knappen for å velge venstre og høyre (horisontal retning) svingvinkel. Vifteblåsevinkelen kan velges sirkulært som nedenfor.



MERK!

- Trykk på denne knappen kontinuerlig i mer enn 2 sekunder for at lamellene skal svinge frem og tilbake fra venstre til høyre. Når du slipper knappen, vil enheten slutte å svinge og den nåværende posisjonen til styrelamellen holdes i gitt posisjon.
- Under sving til venstre og høyre-modus, når statusen er byttet fra av til  , hvis du trykker på denne knappen igjen 2 sekunder senere,  status vil bytte til av-status direkte. Ved å trykke på denne knappen igjen innen 2s, vil endringen av svingstatus også avhenge av sirkulasjonssekvensen angitt ovenfor.

Klokkeknapp

Trykk på denne knappen for å stille inn klokkeslettet. ⌚ ikonet på fjernkontrollen vil blinke. Trykk på knappen "+" eller "-" innen 5 sekunder for å stille inn klokkeslettet. Hver gang du trykker på "+" eller "-" knappen, vil klokkeslettet øke eller redusere 1 minutt. Hvis du holder inne "+" eller "-" knappen, 2 sekunder senere, vil tiden endres raskt. Slipp denne knappen når du når ønsket tid. Trykk på "CLOCK"-knappen for å bekrefte tiden. ⌚ ikonet slutter å blinke.

MERK!

- Klokketiden vedtar 24-timers modus.
- Intervallet mellom to operasjoner kan ikke overstige 5s. Ellers vil fjernkontrollen avslutte innstillingsstatusen. Betjeningen for TIMER ON/TIMER OFF er den samme.

Timer på/timer av-knapp

TIMER ON-KNAPP

- "TIMER ON" -knappen kan stille inn tiden for timeren på.
- Etter å ha trykket på denne knappen, ⌚ ikonet forsvinner og ordet "ON" på fjernkontrollen blinker.
- Press "+" or "-" button to adjust TIMER ON setting.
- Etter hvert trykk på "+" eller "-" knappen, vil TIMER ON-innstillingen øke eller redusere 1 min. Ved å holde "+" eller "-" knappen, 2s senere, vil tiden endres raskt til du når ønsket tid. Trykk på "TIMER ON" for å bekrefte det. Ordet "ON" vil slutte å blinke. ⌚ ikonet fortsetter å vises.
- Avbryt TIMER PÅ: Under forutsetning av at TIMER ON er startet opp, trykk på "TIMER ON"-knappen for å avbryte den.

TIMER AV-KNAPP

- "TIMER OFF" -knappen kan stille inn tiden for timer av.
- Etter å ha trykket på denne knappen, ⌚ ikonet forsvinner og ordet "OFF" på fjernkontrollen blinker.
- Trykk på "+" eller "-" knappen for å justere TIMER OFF-innstillingen. Etter hvert trykk på "+" eller "-" knappen, vil TIMER OFF-innstillingen øke eller redusere 1 min. Ved å holde "+" eller "-" knappen, 2s senere, vil tiden endres raskt til du når ønsket tid. Trykk på "TIMER OFF" og ordet "OFF" vil slutte å blinke. ⌚ - ikonet fortsetter å vises.
- Under forutsetning av at TIMER OFF er startet opp, trykk på "TIMER OFF"-knappen for å avbryte den.

**MERK!**

Under på- og av-status kan du stille inn TIMER AV eller TIMER PÅ samtidig.

- Før du stiller inn TIMER PÅ eller TIMER AV, må du justere klokkeslettet.
- Når du slår på TIMER PÅ- eller TIMER AV-funksjonen, må du stille inn denne funksjonen som gyldig hele tiden, og varmepumpen vil slås på eller av ved innstilt temperatur hver dag. PÅ/AV-knappen har ingen innvirkning på innstillingen. Hvis denne funksjonen ikke er nødvendig, bruk fjernkontrollen for å avbryte den.

Lys-knapp

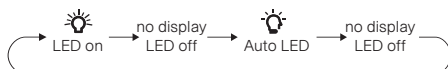

Trykk på denne knappen for å kontrollere LED-statusen på displayet til fjernkontrollen, sirkulasjonsendringen er som følger: Når du velger  (Auto LED) med fjernkontroll vil LED-indikatoren på innendørsenheten justere luminansen automatisk i henhold til den omgivende belysningsintensiteten.

MERK!

Auto LED-funksjonen er kanskje ikke tilgjengelig, når varmepumpen mottar dette signalet, vil varmepumpen kjøre med LED på.

Innføring i kombinasjonsknapper



Energisparende funksjon

- I kjølemodus, trykk på "Mode" og "Clock" knappene samtidig for å starte eller slå av energisparingsfunksjonen. Når energisparingsfunksjonen startes opp, vises "SE" på fjernkontrollen, og varmepumpen justerer den innstilte temperaturen automatisk i henhold til fabrikkinnstillingen for å oppnå den beste energisparende effekten.
- Trykk på knappene "Mode" og "Clock" samtidig igjen for å avslutte energisparingsfunksjonen.

MERK!

- Under energisparingsfunksjonen er viftehastigheten som standard satt til automatisk hastighet, og den kan ikke justeres.
- Under energisparingsfunksjonen kan ikke den innstilte temperaturen justeres.
- Dvalefunksjonen og energisparingsfunksjonen kan ikke brukes samtidig. Hvis energisparingsfunksjonen er stilt inn i kjølemodus, trykk på "Clock" og "Light" knappene samtidig for å avbryte energisparingsfunksjonen. Hvis dvalefunksjonen er stilt inn i kjølemodus, start energisparingsfunksjonen for å avbryte dvalefunksjonen.

Barnesikringsfunksjon

- Hold "On/Off" og "-" knappene samtidig i 3 sekunder for å slå på eller slå av barnesikringsfunksjonen. Når barnesikringsfunksjonen er på, vil  ikonet vises på fjernkontrollen. Hvis du bruker fjernkontrollen, vises  ikonet og den vil blinke tre ganger uten å sende signal til enheten.

Temperaturvisning

Hold knappene "Mode" og "-" inne samtidig i 3 sekunder i OFF-status for å bytte temperaturvisning mellom °C og °F.

Sirkulasjonsfunksjon



Når enheten kjører i oppvarmingsmodus, hold inne "Fan"-knappen i 5 sekunder for å aktivere sirkulasjonsfunksjonen. "FR"-ikonet vil blinke på fjernkontrollen i 3 sekunder. Når enheten kjører i oppvarmingsmodus, hold inne "Fan"-knappen i 5 sekunder for å deaktivere sirkulasjonsfunksjonen. Innstillingstemperatur vil blinke på fjernkontrollen i 3 sekunder.

MERK

Sirkulasjonsfunksjonen må stilles inn igjen etter strømbrudd.



Auto-rengjøringsfunksjon

- Auto-rengjøringsfunksjon kan kun kjøre når varmpumpen er skrudd av. Under enhetens av-status, Hold nede "Mode" og  knappene samtidig i 5 sekunder for å slå på eller av den automatiske rengjøringsfunksjonen. Når brukeren slår av enheten, vil enheten holde automatisk rengjøringsprosess i 3 minutter, etter 3 minutter vil funksjonen stoppe og enheten er i standby-status. I løpet av disse 3 minuttene vil enheten ikke motta instruksjoner fra fjernkontrollen. Når den automatiske rengjøringsfunksjonen er slått på, viser fjernkontrollen "CL", og innendørsenheten .
- Under den automatiske rengjøringsprosessen av fordampere vil enheten utføre rask kjøling eller rask oppvarming. Det kan være noe støy, som er lyden av flytende væske eller termisk ekspansjon eller kald krymping. Varmepumpen kan blåse kjølig eller varm luft. Dette er normalt.
- Under rengjøringsprosessen må du sørge for at rommet er godt ventilert for å unngå å påvirke komforten.

MERK!

Den automatiske rengjøringsfunksjonen kan bare fungere ved normal omgivelsestemperatur. Hvis rommet er støvete, rengjør det en gang i måneden; hvis ikke, rengjør det en gang hver tredje måned. Etter at den automatiske rengjøringsfunksjonen er slått på, kan du forlate rommet. Når den automatiske rengjøringen er ferdig, går varmpumpen over i standby-modus.



Nattmodus

I kjøle- eller oppvarmingsmodus, når du slår på hvilemodus og går til lav hastighet eller stille modus, vil utendørsenheten gå inn i nattmodus.

MERK!





- Når du føler at kjøle- og oppvarmingseffekten er dårlig, kan du trykke på "Vifte"-knappen til en annen viftehastighet eller trykke på "Klokke"- og "Lys"-knappene samtidig for å avslutte nattmodus.
- Nattmodus kan bare fungere under normal omgivelsestemperatur.

I FEEL funksjon

- Trykk på "Health" og " + " knappene samtidig for å starte I FEEL funksjonen og  vises på fjernkontrollen. Etter at denne funksjonen er innstilt, vil fjernkontrollen sende den registrerte omgivelsestemperaturen til kontrollere, og enheten vil automatisk justere innetemperaturen i henhold til den registrerte temperaturen.
- Trykk på "Health" og " + " knappene samtidig igjen for å slå av I FEEL-funksjonen og  vil forsvinne.

Merk! Legg fjernkontrollen i nærheten av brukeren når denne funksjonen er innstilt. Ikke plasser fjernkontrollen i nærheten av et objekt med høy eller lav temperatur for å unngå å registrere unøyaktig omgivelsestemperatur. Når I FEEL-funksjonen er slått på, bør fjernkontrollen plasseres innenfor området der innendørsenheten kan motta signalet som sendes av fjernkontrollen.

Sovemodus

Trykk på  og  knappene samtidig for å velge mellom Sleep 1 () , Sleep 2 () , Sleep 3 () og avbryte Sleep og sirkulere mellom disse. Etter elektrifisert er Sleep Cancel standard.

- **Sleep 1/ Sovemodus 1**

- **I kjølemodus:** Når hvilemodus har vært aktiv i en time, vil hovedinnstillingstemperaturen for enheten øke 1 trinn (1°C(°F)). Etter to timer vil innstillingstemperaturen økes 2 trinn (2°C(°F)), deretter vil enheten kjøre ved denne innstillingstemperaturen.
- **I varmemodus:** Når hvilemodus har vært aktiv i en time, vil hovedinnstillingstemperaturen for enheten synke 1 trinn (1°C(°F)). Etter to timer vil innstillingstemperaturen reduseres 2 trinn (2°C(°F)), deretter vil enheten kjøre ved denne innstillingstemperaturen.

- **Sleep 2/ Sovemodus 2**

- I hvilemodus 2 vil varmepumpen kjøre i henhold til forhåndsinnstillingen av en gruppe med hviletemperaturkurve.

- **Sleep 3/ Søvnkurveinnstillingen under Sleep-modus gjennom med egendefinert innstilling**

- 1) Under Sleep 3-modus; trykk på "Health" -knappen i lang tid, og fjernkontrollen går inn i brukerindividuell søvnninnstillingsstatus. På dette tidspunktet vil tidspunktet for fjernkontrollen vise "1HOUR". Innstillingstemperaturen "88" vil vise den tilsvarende temperaturen for siste søvnkurveinnstilling og blinke (den første inngangen vil vises i henhold til den opprinnelige kurveinnstillingsverdien fra fabrikken).
- 2) For å endre den tilsvarende innstillingstemperaturen, juster ved å trykke på "+" eller "-" knappen. Etter justering, trykk på "Health" -knappen for bekreftelse.
- 3) På dette tidspunktet vil 1 time automatisk økes på timerposisjonen på fjernkontrollen, (som er "2HOUR" eller "3HOUR" eller "8HOUR"). Stedet for innstilling av temperatur "88" vil vise den tilsvarende temperaturen for sist innstilte søvnkurve og blinke.
- 4) Gjenta trinn (2)-(3) ovenfor, til 8 timers temperaturinnstilling er ferdig, søvn, kurveinnstilling ferdig. På dette tidspunktet vil fjernkontrollen gjenoppta den opprinnelige timervisningen; temperaturvisningen vil gjenopptas til den opprinnelige innstillingstemperaturen.

- **Søvnkurveinnstillingen under Sleep-modus med egendefinert innstilling kan gjenopprettes:**

- Når du velger Sleep 3 og egendefinert innstilling gjennom de 4 trinnene beskrevet over, vil enheten kjøres i henhold til innstillingen din. Men når du først stiller inn temperaturen på steg 2 og trykker på helse-knappen, kan du ikke endre temperaturen.

MERK!

I ovennevnte forhåndsinnstillings- eller gjenopprettingsprosedyre, hvis det ikke trykkes på noen knapp kontinuerlig innen 10 sekunder, vil søvnkurveinnstillingsstatusen automatisk avsluttes og gjenopptas for å vise den opprinnelige visningen. I forhåndsinnstillings- eller

gjenopprettingsprosedyre trykker du på "On/Off"-knappen, "Mode"-knappen, "Clock"- og "Light"-knappene samtidig, og søvnkurveinnstillingen eller gjenopprettingsstatusen avsluttes på samme måte.

Utskifting av batterier i fjernkontrollen

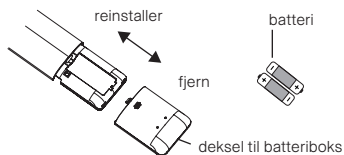

1. Trykk på baksiden av fjernkontrollen merket med , som vist på figuren, og skyv deretter ut dekselet på batterikassen i pilens retning.
2. Bytt ut to 7# (AAA 1,5V) tørre batterier, og sørg for at posisjonen til "+" polen og "-" polen er riktig.
3. Sett dekselet på batteriboksen på plass igjen.

Driftstemperaturområde

Driftstemperaturområdet for Mill Compact Pro WiFi 5200 og Mill Compact Pro WiFi 7400 er -30°C~43°C.

Rengjøring og vedlikehold

Årlig vedlikehold av en autorisert serviceagent anbefales for å forlenge produktets levetid.

ADVARSEL!

- Slå av varmepumpen og koble fra strømmen før du rengjør varmepumpen for å unngå elektrisk støt.
- Ikke vask varmepumpen med vann for å unngå elektrisk støt.
- Ikke bruk flyktige væsker til å rengjøre varmepumpen. Væsker med høyt damptrykk er flyktige og fordampner lett.
- Ikke bruk flytende eller etsende vaskemiddel til å rengjøre apparatet, og ikke sprut vann eller annen væske på det, ellers kan det skade plastkomponentene og til og med forårsake elektrisk støt.

Rengjør overflaten på innendørsenheten

Når overflaten på innendørsenheten er skitten, anbefales det å bruke en myk, tørr klut eller fuktig klut til å tørke av den.

MERK!

Ikke fjern panelet når du rengjør det.

Rengjør filteret

1. Åpne panelet

Åpne panelet til en viss vinkel som vist i fig.

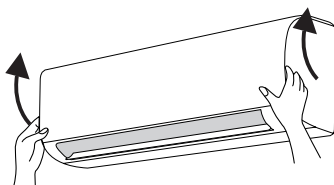

2. Fjern filteret

Fjern filteret som angitt i figuren.

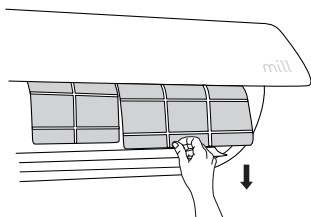



3. Rengjør filteret

Bruk støvkost, mikrofiberklut eller vann for å rengjøre filteret. Når filteret er veldig skittent, bruk vann (under 45°C) for å rengjøre det, og legg det deretter på et skyggefullt og kjølig sted for å tørke.

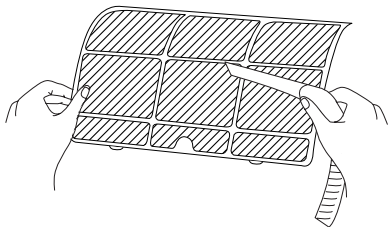

4. Installer filteret

Installer filteret og lukk deretter paneldekselet godt.

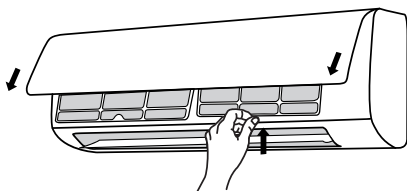

ADVARSEL!

- Filteret bør rengjøres hver måned.
- Hvis det er mye støv i driftsmiljøet, kan rengjøringsfrekvensen økes.
- Etter at filteret er fjernet, må du ikke berøre finnene for å unngå skader. Rengjøring av finnene bør utføres av en autorisert serviceagent.
- Ikke bruk ild eller hårføner for å tørke filteret for å unngå deformasjon eller brannfare.

MERK!

Kontroll før bruk-sesongen

1. Kontroller om luftinntak og luftuttak er blokkert.
2. Kontroller at luftbryter, støpsel og stikkontakt er i god stand.
3. Kontroller om filteret er rent.
4. Kontroller om monteringsbraketten for utendørsenheten er skadet eller korrodert. Hvis ja, ta kontakt med forhandleren.
5. Kontroller om dreneringsrøret er skadet.

OBS!

Kontroll etter brukssesongen

1. Koble fra strømforsyningen
2. Rengjør filteret og innendørsenhetens panel.
3. Kontroller om monteringsbraketten for utendørsenheten er skadet eller korrodert.
4. Hvis ja, ta kontakt med forhandleren.

Feilkode

Når varmpumpen status er unormal, vil temperaturindikatoren på innendørsenheten blinke for å vise tilsvarende feilkode. Se listen nedenfor for å identifisere feilkoden.

Feilkode	Feilsøking
E1, H6, E6, E5, E8, H6	Det kan løses etter omstart av enheten. Hvis ikke, ta kontakt med kvalifiserte fagfolk for service
C5, F0, F1, F2	Ta kontakt med kvalifiserte fagfolk for service

MERK!

Hvis det er andre feilkoder, vennligst kontakt kvalifiserte fagfolk for service

Feilsøking

Kontroller punktene nedenfor før du ber om vedlikehold. Hvis feilen fortsatt ikke kan løses, vennligst kontakt lokal forhandler eller kvalifiserte fagfolk.

Problem	Produktsjekk	Løsning
Innendørsenheten kan ikke motta signalet fra fjernkontrollen, eller fjernkontrollen fungerer ikke.	Om det er (for eksempel statisk elektrisitet, stabil spenning?).	Trekk ut støpselet. Sett støpselet i igjen etter ca. 3 minutter, og slå deretter på enheten igjen.
	Om fjernkontrollen er innenfor signalmottaksområdet?	Signalets rekkevidde er 8 meter.
	Om det finnes hindringer?	Fjerne hindringer
	Hvorvidt fjernkontrollen peker på mottaksvinduet	Velg riktig vinkel og pek fjernkontrollen mot mottakervinduet på innendørsenheten.
	Er fjernkontrollens følsomhet lav; uklar visning eller ingen visning	Kontroller batteriene. Hvis strømmen til batteriene er for lav, må du bytte dem.
	Ingen visning når du bruker fjernkontrollen?	Kontroller om fjernkontrollen ser ut til å være skadet, hvis ja, bytt den ut.
	Lysrør i rommet.	Ta fjernkontrollen i nærheten av innendørsenheten. Slå av lysrøret og prøv igjen.



Problem	Produktsjekk	Løsning
Ingen luft slippes ut fra innendørsenheten	Er luftinntaket eller luftutløpet til innendørsenheten blokkert?	Fjerne hindringer.
	Under oppvarmingsmodus er innetemperaturen nådd til innstilt temperatur?	Når innendørsenheten har nådd den innstilte temperaturen, slutter den å blåse luft.
	Oppvarmingsmodus er slått på akkurat nå?	For å forhindre at kald luft blåses ut, vil innendørsenheten startes etter en forsinkelse på flere minutter, noe som er normalt.
Varmepumpen kan ikke fungere	Strømbrudd?	Vent til strømmen er gjenopprettet.
	Er pluggen løs?	Sett inn pluggen på nytt
	Luftbryteren slår seg av eller sikringen er brent ut?	Be fagfolk om å bytte ut luftbryter eller sikring.
	Ledninger har funksjonsfeil	Be fagfolk om å erstatte den
	Har enheten startet opp igjen umiddelbart etter driftsstans?	Vent i 3 minutter, og slå deretter på enheten igjen.
	Om funksjonsinnstillingen for fjernkontrollen er riktig?	Tilbakestill funksjonen.
Damp slippes ut fra innendørsenhetens luftuttak	Er innendørstemperaturen og luftfuktigheten høy?	Fordi inneluften avkjøles raskt. Etter en stund vil innetemperaturen og luftfuktigheten synke, og dampen vil forsvinne.
Lukt slippes ut	Om det er en luktkilde, for eksempel møbler og sigaretter osv.	Fjern luktkilden. Rengjør filteret.
Innstilt temperatur kan ikke justeres	Din ønskede temperatur overstiger det innstilte temperaturområdet?	Innstilt temperaturområde: 16°C~30°C.
Kjøle-/oppvarmingseffekten er ikke god	Er spenningen for lav?	Vent til spenningen blir normal igjen.
	Filteret er skittent?	Rengjør filteret.
	Er den innstilte temperaturen i riktig område?	Juster temperaturen til riktig område.
	Er dører og vinduer åpne?	Lukk dør og vindu.

Problem	Produktsjekk	Løsning
Varmepumpen fungerer unormalt	Om det er forstyrrelser, for eksempel torden, trådløse enheter osv.	Koble fra strømmen, sett på strømmen igjen, og slå deretter på enheten igjen.
Støy fra "rennende vann"	Varmepumpen er slått på eller slått av akkurat nå?	Støyen er lyden av kjølemedium som strømmer inne i enheten, dette er normalt.
Knitrende lyd	Er varmpumpen slått på eller av akkurat nå?	Dette er lyden av friksjon forårsaket av utvidelse og / eller sammentrekning av panelet eller andre deler på grunn av temperaturendring.

ADVARSEL!

Når fenomenet nedenfor oppstår, må du slå av varmpumpen og koble fra strømmen umiddelbart, og deretter kontakte forhandleren eller kvalifisert fagpersonell for service.

- Strømledningen er overopphetet eller skadet.
- Det er unormal lyd under drift.
- Luftbryteren slår seg ofte av.
- Varmepumpen avgir brent lukt.
- Innendørsenheten lekker.
- Ikke reparer eller monter varmpumpen på egen hånd.
- Hvis varmpumpen fungerer under unormale forhold, kan det føre til funksjonsfeil, elektrisk støt eller brannfare.

Installasjonsmanual

Mill Compact Pro WiFi 5200 varmepumpe
Mill Compact Pro WiFi 7400 varmepumpe

MERK! Denne manualen er kun for service- og installasjonspersonell.

Installasjonsvarsel

Innendørsenhet

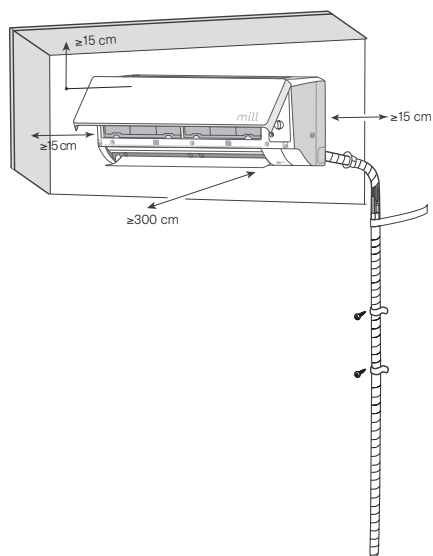

Utendørsenhet

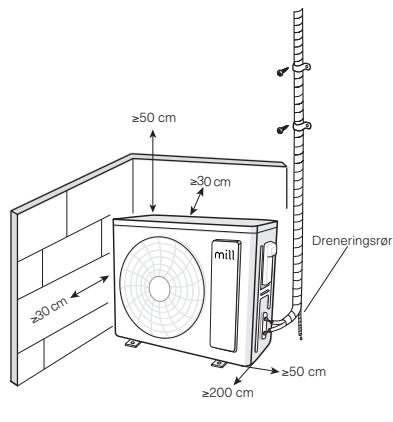

Sikkerhetsregler for installasjon og flytting av enheten

ADVARSEL!

For å ivareta sikkerheten må du være oppmerksom på følgende sikkerhetsregler

- **Når du installerer eller flytter enheten, må du sørge for å holde kjølemedium fri for luft eller andre stoffer enn det spesifiserte kjølemediet.**
 - Enhver tilstedeværelse av luft eller andre fremmedlegemer i kjølemedium vil føre til trykkstigning i systemet eller kompressorbrudd, noe som kan føre til personskade.
- **Når du installerer eller flytter denne enheten, må du ikke fylle kjølemedium med et kjølemedium som ikke samsvarer med det som står på typeskiltet eller et ukvalifisert kjølemedium.**

- Ellers kan det føre til unormal drift, feil handling, mekanisk feil eller til og med alvorlig sikkerhetsulykke.
- **Når kjølemediet må gjenvinnes under flytting eller reparasjon av enheten, må du forsikre deg om at enheten kjører i kjølemodus. Lukk deretter ventilen på høytrykkssiden (væskeventilen) fullstendig. Ca. 30-40 sekunder senere stenger du ventilen på lavtrykkssiden (gassventilen) fullstendig. Stop deretter enheten umiddelbart og koble fra strømmen. Vær oppmerksom på at tiden for gjenvinning av kjølemediet ikke skal overstige 1 minutt.** Bruk de spesifiserte ledningstypene for elektriske tilkoblinger mellom innendørs- og utendørsenheter. Klem fast ledningene slik at terminalene ikke utsettes for ytre påkjenninger. MERK Hvis gjenvinning av kjølemediet tar for lang tid, kan luft suges inn og forårsake trykkstigning eller kompressorbrudd, noe som kan føre til personskaade.
- **Under gjenvinning av kjølemediet må du sørge for at væskeventilen og gassventilen er helt lukket, og at strømmen er koblet fra før du løsner tilkoblingsrøret.**
 - Hvis kompressoren begynner å gå når stoppventilen er åpen og tilkoblingsrøret ennå ikke er tilkoblet, vil luft suges inn og forårsake trykkøkning eller kompressorbrudd, noe som kan føre til personskaade.
- **Når du installerer enheten, må du forsikre deg om at tilkoblingsrøret er sikkert tilkoblet før kompressoren begynner å gå.**
 - Hvis kompressoren starter når stoppventilen er åpen og tilkoblingsrøret ennå ikke er tilkoblet, vil luft suges inn og forårsake trykkstigning eller kompressorbrudd, noe som kan føre til personskaade.
- **Unngå å installere enheten på et sted der det kan lekke ut etsende gass eller brannfarlig gass. Hvis det er gasslekkasje rundt enheten, kan det føre til eksplosjon og andre ulykker.**
 - Hvis det er gasslekkasje rundt enheten, kan det føre til eksplosjon og andre ulykker
- **Ikke bruk skjøteledninger for elektriske tilkoblinger. Hvis den elektriske ledningen ikke er lang nok, ta kontakt med et autorisert lokalt servicesenter og be om en riktig elektrisk ledning.**
 - Dårlige tilkoblinger kan føre til elektrisk støt eller brann.
- **Bruk de spesifiserte ledningstypene for elektriske tilkoblinger mellom innendørs- og utendørsenheter. Klem fast ledningene slik at terminalene ikke utsettes for ytre påkjenninger.**
 - Elektriske ledninger med utilstrekkelig kapasitet, feil ledningstilkoblinger og usikre ledningsklemmer kan forårsake elektrisk støt eller brann.

Verktøy for installasjon

- | | |
|-------------------------------|------------------------------|
| 1. Vater | 8. Rørkutter |
| 2. Skrutrekker | 9. Lekkasje-detektor |
| 3. Slagboremaskin | 10. Vakuumpumpe |
| 4. Borehode | 11. Trykkmåler |
| 5. Rørutvidelse | 12. Universell måler |
| 6. Momentnøkkel | 13. Innvendig sekskantnøkkel |
| 7. Skiftenøkkel med åpen ende | 14. Målebånd |



Merk! Må installeres av en kvalifisert F-gass installatør.

Ikke bruk ukvalifisert strømledning.

Valg av installasjonssted

Grunnleggende krav

Installasjon av enheten på følgende steder kan føre til funksjonsfeil. Hvis det er uunngåelig, ta kontakt med den lokale forhandleren.

1. Et sted med sterke varmekilder, damp, brennbar eller eksplosiv gass eller flyktige gjenstander som spres i luften.
2. Et sted med høyfrekvente enheter (for eksempel sveiseapparat, medisinsk utstyr).
3. Et sted med olje eller røyk i luften.
4. Et sted med svovelholdig gass
5. Andre steder med spesielle omstendigheter.
6. Apparatet skal ikke installeres i vaskerommet.
7. Det er ikke tillatt å installere på en ustabil basestruktur (for eksempel lastebil) eller i et korrosiv miljø (for eksempel kjemisk fabrikk).

Innendørsenhet

1. Det skal ikke være noen hindringer i nærheten av luftinntaket og luftutløpet.
2. Velg et sted der kondensvannet lett kan spres og ikke vil påvirke andre mennesker.
3. Velg et sted som er praktisk for tilkobling av utendørsenheten og i nærheten av stikkkontakten.
4. Velg et sted som er utilgjengelig for barn.
5. Plasseringen skal tåle vekten av innendørsenheten og ikke øke støy og vibrasjoner.
6. Apparatet må installeres 15 cm fra taket.
7. Ikke installer innendørsenheten rett over et elektrisk apparat.
8. Gjør ditt beste for å holde avstand til lysstoffrør.

Utendørsenhet

1. Velg et sted der støyen og utblåsningsluften fra utendørsenheten ikke vil påvirke nabolaget.
2. Plasseringen skal være godt ventilert og tørr, der utendørsenheten ikke utsettes for direkte sollys eller sterk vind.
3. Plasseringen skal kunne tåle vekten av utendørsenheten.
4. Forsikre deg om at installasjonen følger kravene for sikkerhetsavstander illustrert tidligere i denne manualen.
5. Velg et sted som er utilgjengelig for barn og langt unna dyr og planter. Hvis det er uunngåelig, må du legge til et gjerde for sikkerhetsformål.

Sikkerhetstiltak

1. Må følge de elektriske sikkerhetsforskriftene ved installasjon av enheten.
2. Bruk kvalifisert strømforsyningskrets og luftbryter i henhold til lokale sikkerhetsforskrifter.
3. Forsikre deg om at strømforsyningen samsvarer med kravet til varmepumpen. Ved ustabil strømforsyning eller feil kabling kan funksjonsfeil oppstå. Installer riktige strømforsyningskabler før du bruker varmepumpen.
4. Koble strø姆ledningen, nøytralledningen og jordingsledningen til stikkkontakten på riktig måte.
5. Sørg for å kutte strømforsyningen før du fortsetter med arbeid relatert til elektrisitet og sikkerhet.
6. Ikke koble til strømmen før installasjonen er fullført.
7. Hvis strø姆ledningen er skadet, må den skiftes ut av produsenten, dennes serviceagent eller tilsvarende kvalifiserte personer for å unngå fare.
8. Temperaturen i kjølemediumkretsen vil være høy, hold sammenkoblingskabelen borte fra kobberrøret.
9. Apparatet skal installeres i samsvar med nasjonale forskrifter for kabling.

Krav til jording

1. Varmepumpen er et elektrisk apparat klasse 1. Det må jordes riktig med spesialisert jordingsenhet av en profesjonell. Forsikre deg om at det alltid er jordet effektivt, ellers kan det forårsake elektrisk støt.
2. Den gulgrønne ledningen i varmepumpen er jordingsledning, som ikke kan brukes til andre formål.
3. Jordingsmotstanden skal være i samsvar med nasjonale forskrifter for elektrisk sikkerhet.
4. Apparatet må plasseres slik at støpselet er tilgjengelig.
5. En allpolet frakoblingsbryter med en kontaktseparasjon på minst 3 mm i alle poler skal kobles til i fast kabling.

Luftbryterens kapasitet

Inkluder en luftbryter med passende kapasitet, vær oppmerksom på følgende tabell. Luftbryter bør inkludere magnetspenne og varmespennefunksjon, den kan beskytte krets-kortslutning og overbelastning. (Forsiktig: ikke bruk sikringen bare for å beskytte kretsen)

Varmepumpe	Luftbryterkapasitet
Mill Compact Pro WiFi 5200	10A
Mill Compact Pro WiFi 7400	16A

Installasjon av innendørsenhet

Trinn 1: Velg installasjonssted

Anbefal installasjonsstedet til kunden og bekreft det deretter med kunden.

Trinn 2: Installer veggmonteringsramme

1. Heng veggmonteringsrammen på veggen; juster den i horisontal posisjon med vater og merk deretter ut skrufestehullene på veggen.
2. Bor skrufestehullene på veggen med slagbor (spesifikasjonen av borehodet skal være den samme som ekspansjonspluggene) og fyll deretter ekspansjonsplugg i hullene.
3. Fest veggmonteringsrammen på veggen med skruer og kontroller deretter om rammen er godt installert ved å trekke i rammen. Hvis ekspansjonspluggene er løse, må du bore et nytt festehull i nærheten.

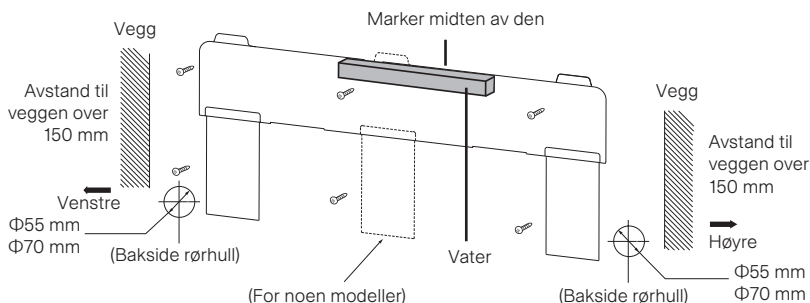

Trinn 3: Åpne rørhull

1. Velg posisjonen til rørhullet i henhold til retningen på utløpsrøret. Plasseringen av rørhullet skal være litt lavere enn den veggmonterte rammen, som vist nedenfor.

MERK!

- The wall panel is for illustrative purposes only, please refer to the actual installation. Please refer to the actual circumstances for the number of screws and the position of screws
2. Når installasjonen er ferdig, trekk i monteringsplaten med hånden for å bekrefte at den sitter godt fast. Kraftfordelingen for alle skruene skal være jevn.
 3. Åpne et rørhull med en diameter på $\Phi 55$ eller $\Phi 70$ på den valgte utløpsrørposisjonen. For å drenere jevnt, skrå rørhullet på veggen litt nedover til utendørssiden med en helling på $5-10^\circ$.

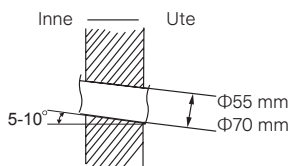

MERK! Vær oppmerksom på støvforebygging - og ta relevante sikkerhetstiltak når du åpner hullet.

Trinn 4: Utløpsrør

1. Røret kan føres ut i retning høyre, bakre høyre, venstre eller bakre venstre.

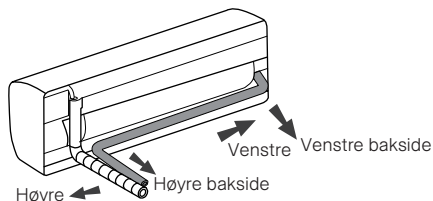

2. Når du velger å føre ut røret fra venstre eller høyre, må du kutte av det tilsvarende hullet på bunnhuset.

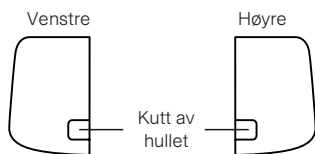

Trinn 5: Koble røret til innendørsenheten

1. Sikt rørskjøten mot det tilsvarende munnstykket.
2. Stram skjøtemutteren for hånd
3. Juster tiltrekkingsmomentet i henhold til tabellen nedenfor. Plasser fastnøkkelen på rørskjøten og plasser momentnøkkelen på overføringsmutteren. Trekk til overfalls-mutteren med momentnøkkelen ved å se på illustrasjonen nedenfor.

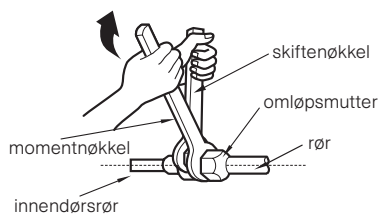

Sekskantet mutterdiameter	Strammemoment (N.m)
1/4"	15~20
3/8"	30~40
1/2"	45~55
5/8"	60~65
3/4"	70~75



4. Pakk innendørsrøret og skjøten på tilkoblingsrøret med isolasjonsrør, og pakk det deretter med tape.

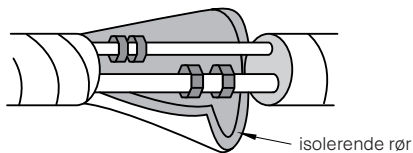

Trinn 6: Installer dreneringslangen

1. Koble avløpslangen til utløpsrøret på innendørsenheten.

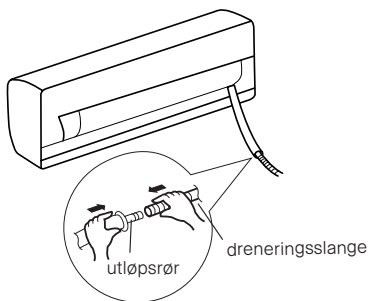

2. Bind skjøten med tape.

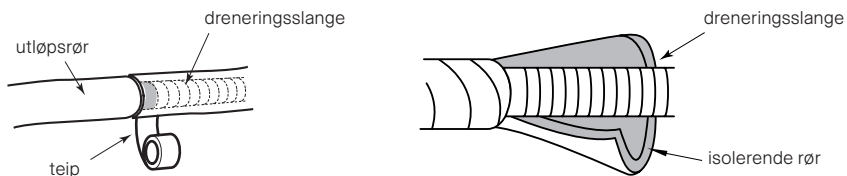

MERK!

- Legg til isolasjonsrør i innendørs avløpslangen for å forhindre kondens.
- Ekspansjonsplugger av plast følger ikke med.

Trinn 7: Koble til ledningen til innendørsenheten

MERK!

- Alle ledningene til innendørsenheten og utendørsenheten skal kobles til av en fagperson.
- Hvis lengden på strømtilkoblingsledningen er utilstrekkelig, må riktig lengde anskaffes.
- For varmepumpen med støpsel skal støpselet være tilgjengelig etter at installasjonen er fullført.

- For varmepumpen uten støpsel må det installeres en luftbryter i ledningen. Luftbryteren skal være allpolet og kontaktavstanden skal være mer enn 3 mm.
1. Åpne panelet, fjern skruen på ledningsdekselet og ta ned dekkelet

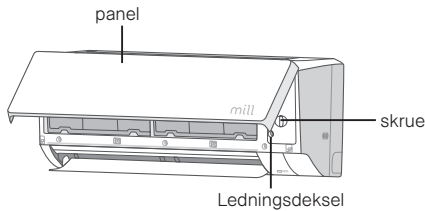

2. Før strømtilkoblingsledningen gjennom kabelkrysshullet på baksiden av innendørsenheten og trekk den deretter ut fra forsiden.

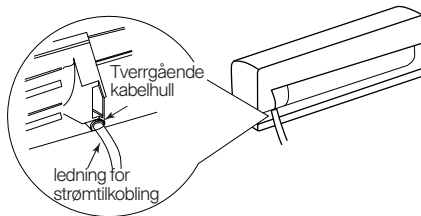

3. Fjern ledningsklemmen; koble strømtilkoblingsledningen til ledningsterminalen i henhold til fargen; stram skruen og fest deretter strømtilkoblingsledningen med ledningsklemmen.

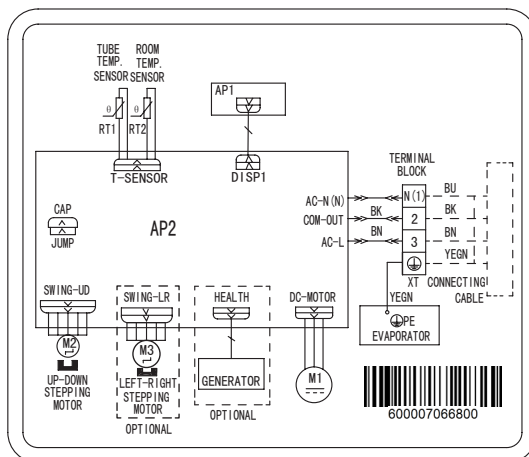

Terminaler for tilkobling strøm for innendørsenhet

MERK! Se kretskortet som er festet til innendørs- og utendørsenheten

4. Sett ledningsdekselet tilbake og stram deretter skruen.
5. Lukk panelet.



Trinn 8: Bind opp røret

1. Bind sammen tilkoblingsrøret, strømledningen og avløpsslangen med båndet.

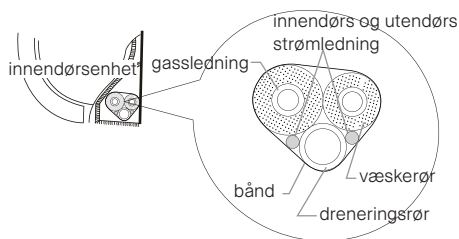

2. Reserver en viss lengde på avløpsslangen og strømledningen for installasjon når du binder dem. Når du binder til en viss grad, må du skille innendørs strøm og deretter skille avløpsslangen.

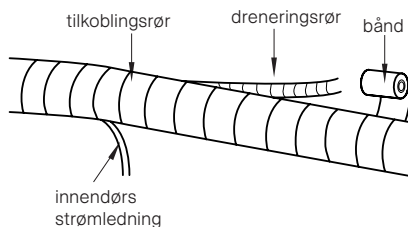

3. Bind dem jevnt.
4. Væskerøret og gassrøret skal bindes separat i enden

OBS!

- Strømledningen og kontrollkabelen kan ikke krysses eller vikles.
- Avløpsslangen skal være bundet i bunnen.

Trinn 9: Heng opp innendørsenheten

1. Sett de bundne rørene i veggørret og la dem deretter passere gjennom vegghullet.
2. Heng innendørsenheten på veggmonteringsrammen.
3. Fyll mellomrommet mellom rørene og vegghullet med tetningsgummi.
4. Fest veggørret.
5. Kontroller at innendørsenheten er montert godt og tett inntil veggen.

millnorway.com

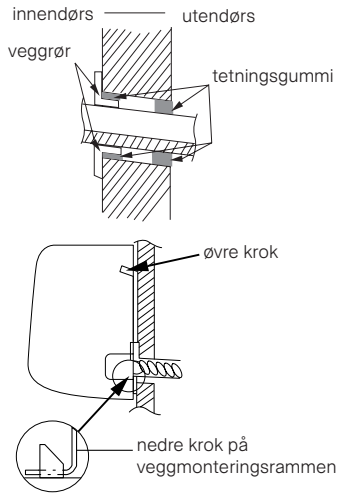

OBS! Ikke bøy avløpsslangen for mye for å unngå at den blokkeres.



Installasjon av utendørsenheten

Trinn 1: Fest støtten til utendørsenheten (velg den i henhold til den faktiske installasjonssituasjonen)

1. Velg installasjonssted i henhold til husets struktur. Fest støtten til utendørsenheten på det valgte stedet med ekspansjonsskruer.

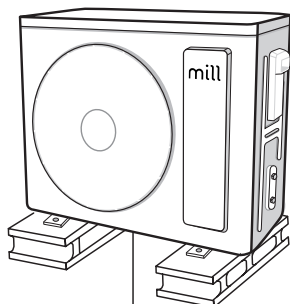

minimum 20 cm over bakken

MERK!

- Ta tilstrekkelige beskyttelsestiltak når du installerer utendørsenheten.
- Forsikre deg om at støtten tåler minst fire ganger enhetens vekt.
- Utendørsenheten skal installeres minst 20 cm over bakken for å kunne installere dreneringsskjøten.
- For MHP5200OUT trengs 6 ekspansjonsskruer; for MHP7400OUT trengs 8 ekspansjonsskruer.

Trinn 2: Feste utendørsenheten

1. Plasser utendørsenheten på støtten.
2. Fest utendørsenhetens fothull med bolter.

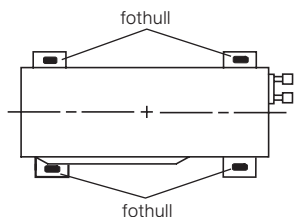

Trinn 3: Koble sammen innendørs og utendørs rør

1. Fjern skruen på høyre håndtak på utendørsenheten og fjern deretter håndtaket.

MERK!

Når det er flere kabler som går gjennom det, bør tverrhullet på håndtaket slås av og fjerne de skarpe gradene for å unngå å skade kablene.

millnorway.com

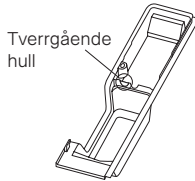

2. Fjern skrueløkket på ventilen og rett rørskjøten mot rørbåningen på røret.

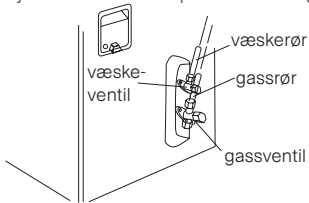

3. Stram omløpsmutteren for hånd

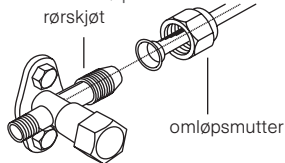

4. Trekk til omløpsmutteren med momentnøkkel i henhold til tabellen nedenfor.

Sekskantet mutterdiameter	Tiltrekkingsmoment (N.m)
1/4"	15~20
3/8"	30~40
1/2"	45~55
5/8"	60~65
3/4"	70~75

Trinn 4: Koble til utendørs elektrisk ledning

1. Fjern ledningsklemmen; koble strømtilkoblingsledningen og signalstyringsledningen (kun for kjøle- og varmeenhet) til ledningsterminalen i henhold til fargen; fest dem med skruer.

millnorway.com

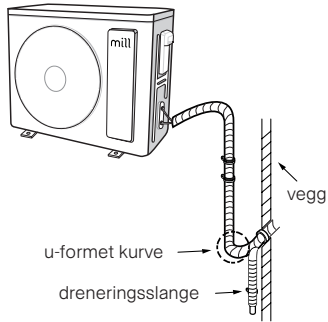
**MERK!**

- Avløpsslansens høyde gjennom vegg skal ikke være høyere enn utløpsrørhullet på innendørsenheten.

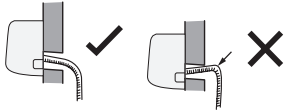

- Vannutløpet kan ikke plasseres i vann for å drenere jevnt.

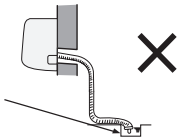

- Hell avløpsslangen litt nedover. Avløpsslangen kan ikke være buet, hevet og svingende osv.

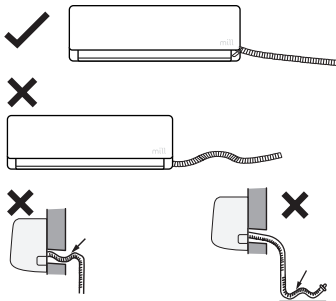



Test og drift

Bruk vakuumpumpe

1. Fjern ventilhettene på væskeventilen og gassventilen og mutteren på påfyllingsventilen for kjølemedium.
2. Koble påfyllingsslangen til piezometeret til kjølemediumpåfyllingsventilen på gassventilen, og koble deretter den andre påfyllingsslangen til vakuumpumpen.
3. Åpne piezometeret helt og bruk det i 10-15 minutter for å kontrollere om trykket på piezometeret forblir i -0,1 MPa.
4. Lukk vakuumpumpen og oppretthold denne statusen i 1-2 minutter for å kontrollere om trykket i piezometeret forblir på -0,1 MPa. Hvis trykket synker, kan det være lekkasje.
5. Fjern piezometeret, åpne ventilkjernen av væskeventilen og gassventilen helt med innvendig sekskantnøkkel.
6. Stram skruelukkene på ventilene og ventilen for påfylling av kjølemedium.
7. Sett håndtaket på plass igjen.

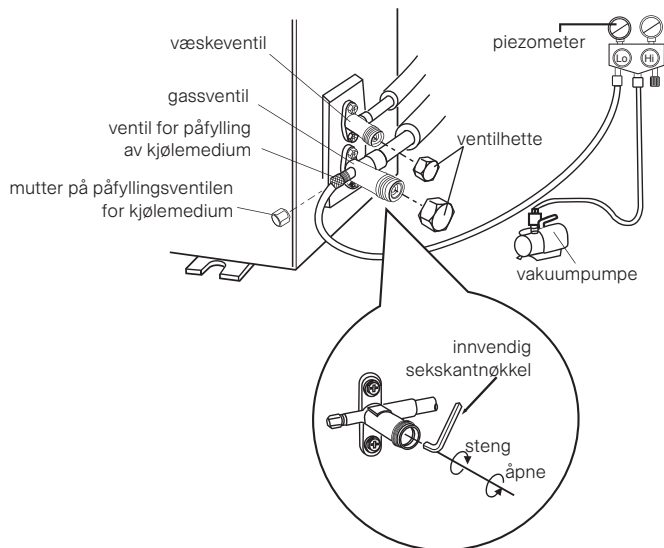

Påvisning av lekkasje

1. Med lekkasjedetektor:
 - Kontroller om det er lekkasje med lekkasjedetektor.
2. Med såpevann:
 - Hvis lekkasjedetektor ikke er tilgjengelig, bruk såpevann for lekkasjedeteksjon. Påfør såpevann på den mistenkte posisjonen og hold såpevannet i mer enn 3 minutter. Hvis det kommer luftbobler ut av denne posisjonen, er det en lekkasje.

Kontroll etter installasjon

Elementer som skal kontrolleres	Mulig funksjonsfeil
Er enheten montert fast?	Enheten kan falle, riste eller avgi støy.
Har du utført kjølemediumlekkasjetesten?	Det kan føre til utilstrekkelig kjøle(varme) kapasitet.
Er rør varmeisolert?	Det kan føre til kondens og vanddrypp.
Er vannet drenert godt?	Det kan føre til kondens og vanddrypp.
Er spenningen på strømforsyningen i samsvar med spenningen som er angitt på typeskiltet?	Det kan føre til funksjonsfeil eller skade på delene.
Er elektriske ledninger og rørledninger riktig installert	Det kan føre til funksjonsfeil eller skade på delene.
Er enheten forsvarlig jordet?	Det kan forårsake elektrisk lekkasje.
Følger strømledningen spesifikasjonen?	Det kan føre til funksjonsfeil eller skade på delene.
Er det noen hindringer i luftinntaket og -utløpet?	Det kan føre til utilstrekkelig kjøle(varme) kapasitet.
Er støv og diverse som oppstår under installasjonen fjernet?	Det kan føre til funksjonsfeil eller skade på delene.
Er gassventilen og væskeventilen på tilkoblingsrøret helt åpne?	Det kan føre til utilstrekkelig kjølekapasitet (oppvarming).
Er innløpet og utløpet av rørhullet tildekket?	Det kan føre til utilstrekkelig kjølekapasitet (oppvarming) eller sløsing med elektrisitet.

Test av drift

Kontroller i henhold til følgende krav etter endt installasjon.

1. Forberedelse av prøvedrift

- Kunden godkjenner varmepumpen
- Spesifiser viktige merknader for varmepumpen til kunden.

2. Metode for testdrift

- Slå på strømmen, trykk på ON/OFF-knappen på fjernkontrollen for å starte driften. Trykk på MODE-knappen for å velge AUTO, COOL, DRY, FAN og HEAT for å sjekke om driften er normal eller ikke.
- Hvis omgivelsestemperaturen inne er lavere enn 16°C, kan ikke varmepumpen begynne å kjøle.



Konfigurasjon av tilkoblingsrør

1. Standard lengde på tilkoblingsrøret er 5 m.
2. For enheten med standard tilkoblingsrør på 5 m er det ingen begrensning for min. lengde på tilkoblingsrøret.
3. Maks. lengde på tilkoblingsrøret er vist som nedenfor.

Oppvarmingskapasitet	Maks. lengde på tilkoblingsrør (m)
Mill Compact Pro WiFi 7400	25
Mill Compact Pro WiFi 5200	15

4. Beregningsmetoden for ekstra kjølemedium og påfyllingsmengde av kjølemedium etter forlengelse av tilkoblingsrøret. Etter at lengden på tilkoblingsrøret er forlenget med 10 m på grunnlag av standard lengde, bør du tilsette 5 ml kjølemedium for hver ekstra 5 m tilkoblingsrør.

Beregningsmetoden for ekstra påfyllingsmengde av kjølemedium (på grunnlag av væskerøret):

- a) Ekstra påfyllingsmengde kjølemedium = forlenget lengde på væskerøret × ekstra påfyllingsmengde kjølemedium per meter.
- b) Basert på lengden på standardrøret, tilsett kjølemedium i henhold til kravet som vist i tabellen. Den ekstra påfyllingsmengden kjølemedium per meter er forskjellig i henhold til diameteren på væskerøret. Se tabell under.

Ekstra påfyllingsmengde av kjølemedium for R32

Rørstørrelse		Gasspjeld for innendørsenhet	Gasspjeld for utendørsenhet	
Væskerør	Gassrør	Kun kjøling, kjøling og oppvarming (g/m)	Kun kjøling (g/m)	Kjøling og oppvarming (g/m)
¼"	3/8" or ½"	16	12	16
¼" or 3/8"	5/8" or 3/4"	40	12	40
½"	¾" or 7/8"	80	24	96
5/8"	1" or 1 ¼"	136	48	96
¾"	-	200	200	200
7/8"	-	280	280	280

MERK: Den ekstra kjølemediummengden i tabellen over er en anbefalt verdi, ikke obligatorisk.

Metode for utvidelse av rør

Merk! Feil rørutvidelse er hovedårsaken til kjølemediumlekkasje. Ekspander røret i henhold til følgende trinn:

A: Kutt røret

- Bekreft rørlengden i henhold til avstanden mellom innendørsenheten og utendørsenheten.
- Kutt det nødvendige røret med rørkutter

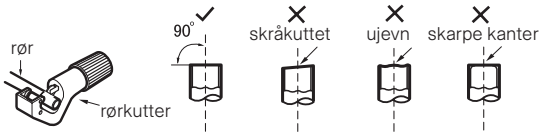

B: Fjern skarpe kanter

Fjern skarpe kanter med en skrape for å hindre at overskuddsmaterial kommer inn i røret.

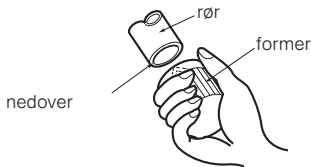

C: Sett på egnet isolasjonsrør

D: Sett på omløpsmutteren

Fjern omløpsmutteren på innendørstilkoblingsrøret og uteventilen, og monter omløpsmutteren på røret.

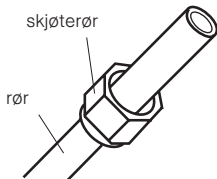

E: Utvid porten

Utvid porten med skyvehylse

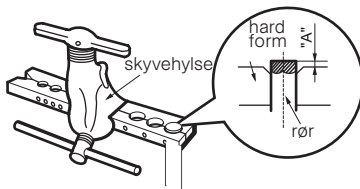



Merknad! "A" er forskjellig avhengig av diameteren, se tabellen nedenfor:

Utvendig diameter (mm)	A (mm)	
	Maks	Min
Φ6 – 6.35 (1/4")	1.3	0.7
Φ9 – 9.52 (3/8")	1.6	1.0
Φ12 – 12,7 (1/2")	1.8	1.0
Φ15.8 – 16 (5/8")	2.4	2.2

F: Inspeksjon

Kontroller kvaliteten på ekspansjonsporten. Hvis det er noen feil, ekspander porten på nytt i henhold til trinnene ovenfor.

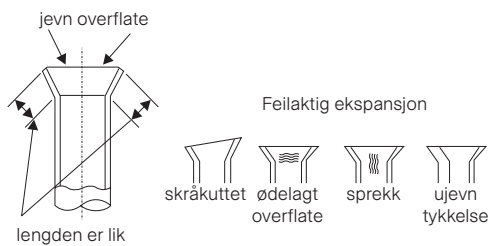

Spesialisthåndbok

• Reparasjon av egensikre komponenter

Ikke tilfør permanente induktive eller kapasitansbelastninger til kretsen uten å forsikre deg om at dette ikke overskrider tillatt spenning og strømstyrke for utstyret som brukes. Egensikre komponenter er de eneste komponentene som det kan arbeides på under spenning i nærheten av en brennbar atmosfære. Testutstyret skal ha riktig klassifisering. Komponenter må kun skiftes ut med deler som er spesifisert av produsenten. Andre deler kan føre til antennelse av kjølemediet i atmosfæren som følge av en lekkasje.

• Kabling

Kontroller at kablene ikke utsettes for slitasje, korrosjon, for høyt trykk, vibrasjoner, skarpe kanter eller andre negative miljøpåvirkninger. Kontrollen skal også ta hensyn til effekten av aldring eller kontinuerlig vibrasjon fra kilder som kompressorer eller vifter.

• Deteksjon av brennbare kjølemedier

Det må ikke under noen omstendigheter brukes potensielle antenneskilder ved søk etter eller deteksjon av kjølemedielekkasjer. Det skal ikke brukes en halidbrenner (eller andre detektorer med åpen flamme).

• Metoder for lekkasjedeteksjon

Væsker for lekkasjedeteksjon er egnet for de fleste kjølemedier, men bruk av klorholdige vaskemidler må unngås, da klor kan reagere med kjølemediet og korrodere kobberørene.

• Avvikling

Før denne prosedyren utføres, er det viktig at teknikeren er fullstendig kjent med utstyret og alle dets detaljer. Det anbefales at alle kjølemedier gjenvinnes på en sikker måte. Før oppgaven utføres, skal det tas en olje- og kjølemedieprøve i tilfelle det er nødvendig med analyse før gjenbruk av gjenvunnet kjølemedium. Det er viktig at elektrisk strøm er tilgjengelig før arbeidet påbegynnes.

- a) Gjør deg kjent med utstyret og hvordan det fungerer.
- b) Isoler systemet elektrisk.
- c) Før du starter prosedyren, må du forsikre deg om at: - mekanisk håndteringsutstyr er tilgjengelig, om nødvendig, for håndtering av kjølemedieflasker; - alt personlig verneutstyr er tilgjengelig og brukes korrekt; - gjenvinningsprosessen overvåkes til enhver tid av en kompetent person; gjenvinningsutstyr og flasker er i samsvar med gjeldende standarder.
- d) Pump ned kjølemediesystemet, hvis mulig.
- e) Hvis vakuum ikke er mulig, må du lage en manifold slik at kjølemediet kan fjernes fra ulike deler av systemet.
- f) Sørg for at flasken er plassert på vekten før gjenvinningen finner sted.
- g) Start gjenvinningsmaskinen og bruk den i henhold til produsentens anvisninger.
- h) Flaskene må ikke overfylles. (Ikke mer enn 80 % av væskevolumet).
- i) Flaskens maksimale arbeidstrykk må ikke overskrides, selv ikke midlertidig.



- j) Når flaskene er korrekt fylt og prosessen er fullført, må du sørge for at flaskene og utstyret straks fjernes fra stedet og at alle isolasjonsventiler på utstyret stenges.
- k) Gjenvunnet kjølemedium skal ikke fylles på et annet kjølesystem før det er rengjort og kontrollert.

• Merking

Utstyret skal merkes med en etikett som viser at det er tatt ut av drift og tømt for kjølemedium. Etiketten skal dateres og signeres. For apparater som inneholder brennbare kjølemedier, må det finnes etiketter på utstyret som angir at utstyret inneholder brennbart kjølemedium.

• Gjenvinning

Ved fjerning av kjølemedium fra et system, enten for service eller avvikling, anbefales det at alt kjølemedium fjernes på en sikker måte. Sørg for at det kun brukes egnede gjenvinningsflasker for kjølemedium ved overføring av kjølemedium til flasker. Sørg for at riktig antall flasker for den totale systemfyllingen er tilgjengelig. Alle flasker som skal brukes, er beregnet på det gjenvunnede kuldemediet og merket for dette kuldemediet (dvs. spesialflasker for gjenvinning av kjølemedium). Flaskene skal være komplette med overtrykksventil og tilhørende avstengningsventiler i god stand. Tomme gjenvinningsflasker skal fjernes og om mulig kjøles ned før gjenvinning. Gjenvinningsutstyret skal være i god stand med et sett med instruksjoner om utstyret som er tilgjengelig, og skal være egnet for gjenvinning av alle aktuelle kjølemedier, inkludert, når det er aktuelt, brennbare kjølemedier. I tillegg skal et sett med kalibrerte vekter være tilgjengelig og i god stand. Slangene skal være komplette med lekkasjefrie frakoblingskoblinger og i god stand. Før du tar i bruk gjenvinningsmaskinen, må du kontrollere at den er i tilfredsstillende stand, at den er riktig vedlikeholdt og at alle tilhørende elektriske komponenter er forseglet for å forhindre antennelse i tilfelle utslipp av kjølemedium. Rådfør deg med produsenten hvis du er i tvil. Det gjenvunnede kjølemediet skal returneres til leverandøren av kjølemediet i riktig gjenvinningssylinder, og det skal utstedes en avfallsseddel. Ikke bland kjølemedier i gjenvinningsenheter og spesielt ikke i flasker. Hvis kompressorer eller kompressoroljer skal fjernes, må du sørge for at de er etterlatt til et akseptabelt nivå for å sikre at det ikke er brennbart kjølemedium igjen i smøremidlet. Denne prosessen skal utføres før kompressoren returneres til leverandøren. Det skal kun brukes elektrisk oppvarming av kompressorhuset for å fremskynde denne prosessen. Når olje tappes ut av et system, skal dette gjøres på en sikker måte.

Garanti

Mill tilbyr forbrukere 8 års produktgaranti for Mill varmpumper fra kjøpsdatoen der produktet ble kjøpt av en forbruker (gjelder ikke installasjon). For bedriftskunder vil en garantiperiode på 5 år gjelde (gjelder i tilfeller der sluttbruker er en bedrift).

For å kvalifisere for den utvidede garantien på 8 år, må en produktservice av en autorisert serviceagent utføres minimum annethvert år. Dokumentasjon av tjenesten må kunne fremvises på forespørsel.

En produktservice må inneholde følgende handlinger som et minimum for at garantien skal være gyldig:

1. Rengjør innsiden av innendørs- og utendørsenheten med sitrusvask.
2. Måling av trykk og temperatur.
3. Direkte elektronisk lekkasjesøking.

I tillegg til produktservice må brukeren rengjøre forfilteret regelmessig for å sikre produktets ytelse og forlenge produktets levetid.

Denne garantien gir kunden rett til, etter Mills rimelige skjønn, enten reparasjon, erstatning av et defekt produkt, eller alternativt refusjon.

Garantien dekker kun mangler som stammer fra Mill. Kunden vil derfor ikke ha et gyldig garantikrav dersom mangelen er et resultat av forhold som følgende:

- Uaktsom bruk, misbruk, forsømmelse eller uforsiktig bruk av produktet som ikke er i samsvar med bruksanvisningen for Mill.
- Defekter forårsaket av transport pådratt utenfor Mills ansvar.
- Normal slitasje, inkludert deler som kan slites over tid som for eksempel batterier til fjernkontroller (hvis aktuelt), filtre, rør og lamper for utendørs oppvarming etc.
- Skade på grunn av bruk som ikke er i samsvar med merkeeffekt og Hz.
- Skade forårsaket av utilstrekkelig produktvedlikehold.
- Skade fra strømbrudd, strømstøt og/eller vær.
- Skade som følge av installasjon eller montering av produktet som ikke er i samsvar med bruksanvisningen for Mill.
- Bruk av deler og tilbehør, dvs. filter, som ikke er offisielle Mill-sertifiserte komponenter.
- Reparasjoner eller endringer utført av andre enn Mill eller dets autoriserte agenter.
- Mindre avvik fra oppgitt kvalitet som er uvesentlige for produktets verdi og forsvarlighet eller avvik som kunden med rimelighet kunne forvente.
- Enheter som brukes med tredjeparts programvare eller utstyr.
- Problemer med programvare og tilkobling på grunn av lokale begrensninger for tilgang til skytjenestene våre.
- Problemer med programvare og tilkobling på grunn av ikke-støttede tredjepartsenheter.



- Nedetid for app eller sky/nettjeneste faller ikke inn under garantien.

Mill må dokumentere at produktets skade ikke har eksistert da produktet ble solgt til kunden innen det første året etter kjøpet.

Denne garantien gir ikke kunden eller tredjepart rett til skadeserstatning, finansiell kompensasjon eller prisreduksjon. Mill har ingen forpliktelse i henhold til denne garantien til å dekke eventuelle tap påført av kunden eller en tredjepart.

Disse garantivilkårene er kun gyldige for kunder som kjøper produkter gjennom autoriserte Mill-forhandlere.

Kundens rettigheter og rettsmidler i henhold til gjeldende ufravikelig lov vil ikke være begrenset eller påvirket av denne garantien.

Selgeren vil håndtere garantikravet på vegne av Mill. For å gjøre et krav under denne garantien, må sluttkunden følge trinnene beskrevet nedenfor.

Kravprosess / nødvendig dokumentasjon

1. Kontakt den autoriserte Mill-forhandleren der du kjøpte produktet. Ta med den originale kvitteringen for kjøpet, serienummeret på produktet og det defekte produktet.
2. Mill forhandleren tester produktet og vurderer om kravet dekkes av garantien.
3. Hvis kravet dekkes av garantien, bestemmer den autoriserte Mill-forhandleren, i samsvar med instruksjoner fra Mill og basert på forbrukerlovgivningen, om produktet skal repareres, erstattes eller refunderes.



Support og reservedeler

Hvis du trenger support, kan du besøke oss på www.millnorway.com og se vår kundestøtteside. Her finner du ofte stilte spørsmål, informasjon om reservedeler osv.

Avfallshåndtering

Symbolet  indikerer at dette produktet ikke skal kastes i husholdningsavfallet i hele EU. Dette produktet skal leveres til en gjenvinningsstasjon eller container for elektriske apparater og elektronisk utstyr. Dette gjøres for å unngå helse- og miljørisiko og skade på miljøet. Lokale bedrifter (eller miljøstasjonen i ditt nærområde) er lovpålagt å ta imot og resirkulere slike produkter som et ledd i en miljøvennlig avfallshåndtering.

MERK! Det er strengt forbudt å slippe ut kjølemedium i atmosfæren!

MERK! Kast det brukte filteret og eventuell plastemballasje i henhold til lokale retningslinjer for resirkulering.



Indhold

2	BRUGSANVISNING
7	Sikkerhedsforanstaltninger
11	Begrebsforklaring
12	Produktspecifikationer
13	Delenes navne
14	Fjernbetjeningens funktioner og deres forklaring
26	Rengøring og vedligeholdelse
28	Fejlfinding
31	INSTALLATIONSMANUAL
31	Installationsanvisninger
35	Installation af indendørsenhed
41	Installation af udendørsenhed
45	Test og drift
47	Konfiguration af forbindelsesrør
50	SPECIALISTHÅNDBOG



Vigtig sikkerhedsinformation

Undtagelsesklausuler

Producenten bærer intet ansvar, når personskade eller tab af ejendom er forårsaget af følgende årsager:

1. Beskadigelse af produktet på grund af forkert brug eller misbrug af produktet
2. Ændring, vedligeholdelse eller brug af produktet sammen med andet udstyr uden at følge producentens instruktionsmanual
3. Efter verifikation er produktets defekt direkte forårsaget af ætsende gas
4. Efter verifikation skyldes defekterne forkert betjening under transport af produktet
5. Betjening, reparation, vedligeholdelse af enheden uden at følge instruktionsmanualen eller relaterede regler
6. Efter verifikation er problemet eller tvisten forårsaget af kvalitetsspecifikationen eller ydeevnen for dele og komponenter, der er produceret af andre producenter
7. Skaden er forårsaget af naturkatastrofer, misbrug af miljøet eller force majeure.

Hvis der er behov for at montere, flytte eller vedligeholde varmepumpen, bedes du kontakte forhandleren eller det lokale servicecenter for at få det udført. Varmepumpen skal monteres, flyttes eller vedligeholdes af den udpegede enhed. Ellers kan det medføre alvorlig skade, personskade eller død. Hvis der opstår lækage af kølemiddel eller krav om tømning under montering, vedligeholdelse eller demontering, skal det håndteres af certificerede fagfolk eller i overensstemmelse med lokale love og regulativer. Dette apparat er ikke beregnet til brug af personer (herunder børn) med reduceret fysisk, sensorisk eller mental evne eller manglende erfaring og viden, medmindre de er blevet overvåget eller instrueret om brugen af apparatet af en person ansvarlig for deres sikkerhed. Børn skal overvåges for at sikre, at de ikke leger med apparatet.

Kølemidlet



Apparatet er fyldt med brandbart gas R32.



Inden du monterer apparatet, skal du læse installationsmanualen først.



Inden du bruger apparatet, skal du læse brugermanualen først.



Inden du foretager reparation på apparatet, skal du læse servicemanualen først.

For at opnå sin funktion cirkulerer et specielt kølemiddel i systemet på varmepumpen. Det anvendte kølemiddel er fluoret R32, som er specielt rensat. Kølemidlet er brandbart og lugtfrit. Desuden kan det under visse betingelser føre til eksplosion. Men kølemidlets brandbarhed er meget lav. Det kan kun antændes af ild.

Sammenlignet med almindelige kølemidler er R32 et ikke-forurenende kølemiddel uden skade på ozonlaget. Indflydelsen på drivhuseffekten er også lavere. R32 har meget gode termodynamiske egenskaber, hvilket resulterer i en meget høj energieffektivitet. Enhederne kræver derfor mindre påfyldning.

ADVARSEL

Brug ikke midler til at fremskynde afrimningsprocessen eller til rengøring, der ikke er anbefalet af producenten. Hvis der er behov for reparation, skal du kontakte den butik, hvor du købte produktet, eller en autoriseret installatør. Eventuelle reparationer udført af ufaglært personale kan være farlige. Apparatet skal opbevares i et rum uden konstant aktive tændingskilder (fx åben ild, et kørende gasapparat eller en kørende elektrisk varmelegeme). Må ikke gennembøres eller brændes. Apparatet skal monteres, betjenes og opbevares i et rum med et gulvareal større end 4 m². (Se mærkatene på inden- og udendørsenheden). Apparatet er fyldt med brændbar gas R32. Ved reparationer skal du følge producentens instruktioner nøje. Vær opmærksom på, at kølemidler muligvis ikke har en lugt. Læs specialindhåndbogen.



Hermed erklærer Mill International AS, at denne varmepumpen er i overensstemmelse med de væsentlige krav og andre relevante bestemmelser i RE-direktiv 2014/53/EU. En kopi af den fulde EF-overensstemmelseserklæring er tilgængelig på forespørgsel. Trådløs frekvensområde: 2412 MHz-2472 MHz Maksimal sendeeffekt: 18 dBm.



R32: 675 GWP

Dette mærke angiver, at dette produkt ikke bør bortskaffes sammen med almindeligt husholdningsaffald. For at forhindre mulig skade på miljøet eller menneskers sundhed fra ukontrolleret affald, bedes du bruge retur- og indsamlingssystemerne eller kontakte den forhandler, hvor produktet blev købt.

Genbrug affald ansvarligt for at fremme bæredygtig genbrug af materielle ressourcer. For at returnere din brugte enhed skal du bruge retur- og indsamlingssystemet eller kontakte forhandleren, hvor produktet blev købt. De kan tage imod dette produkt til miljømæssigt sikker genanvendelse.



Sikker drift af brandbart kølemiddel

Kvalifikationskrav for personale til montering og vedligeholdelse

- Installatøren af dette produkt, der beskæftiger sig med kølesystemet, skal have en gyldig certificering udstedt af en autoritativ organisation og kvalifikationen til at håndtere kølesystemet anerkendt af denne branche. Hvis en anden tekniker er nødvendig for at vedligeholde og reparere apparatet, skal de være under opsyn af en person, der har kvalifikationen til at bruge det brandbare kølemiddel.
- Det kan kun repareres ved hjælp af metoden, der foreslås af udstyrets producent.

Installationsoversigt

- Varmepumpen skal monteres i et rum, der er større end den minimale rumareal. Det minimale rumareal er 4 m², som også vises på typeskiltet, der er monteret på indendørs- og udendørsenheden.
- Det er ikke tilladt at bore huller eller brænde i forbindelsesrøret.
- En lækagetest er obligatorisk efter monteringen.

Vedligeholdelse

- Kontroller, om vedligeholdelsesområdet eller rumarealet opfylder kravene på typeskiltet.
 - Det er kun tilladt at betjene apparatet i rum, der opfylder kravene på typeskiltet.
- Kontroller, om vedligeholdelsesområdet er godt ventileret.
 - Kontinuerlig ventilation bør opretholdes under driftsprocessen.
- Kontroller, om der er brandkilder eller potentielle brandkilder i vedligeholdelsesområdet.
 - Åben ild er forbudt i vedligeholdelsesområdet, og der bør opsættes et "ingen rygning"-advarselsskilt.
- Kontroller, om apparatmærket er i god stand.
 - Udskift det utydelige eller beskadigede advarselsskilt

Welding

- Hvis du skal skære eller svejse kølesystemets rør i processen med vedligeholdelse, skal du følge nedenstående trin:
 - a) Sluk enheden og afbryd strømforsyningen.
 - b) Fjern kølemidlet.
 - c) Udfør en vakuumproces.
 - d) Rens det med N₂-gas.
 - e) Udfør skæring eller svejsning.
 - f) Bring det tilbage til serviceområdet for svejsning.
- Kølemidlet skal genanvendes i en specialiseret opbevaringstank.
- Sørg for, at der ikke er åben ild nær udløbet af vakuumpumpen, og at der er god ventilation.

Påfyldning af kølemidlet (hvis nødvendigt)

- Brug kølemiddelfyldningsudstyr, der er egnet til R32. Sørg for, at forskellige typer kølemiddel ikke blandes.
- Kølemiddeltanken skal opbevares oprejst under påfyldningen af kølemidlet.
- Sæt et mærkat på systemet, når påfyldningen er afsluttet.
- Overfyld ikke.
- Efter påfyldningen er afsluttet, udfør lækagedetektion inden testkørsel. En anden lækagedetektion bør udføres, når det fjernes.

Sikkerhedsinstruktioner for transport og opbevaring

- Brug venligst en gasdetektor for brandfarlig gasser til at kontrollere før aflæsning og åbning af containeren.
- Ingen åben ild og rygning.
- Følg lokale regler og love.



Sikkerhedsforanstaltninger

Montering

- Montering eller vedligeholdelse skal udføres af kvalificerede fagfolk.
- Apparatet skal monteres i overensstemmelse med nationale elektriske forskrifter.
- I henhold til lokale sikkerhedsregler skal der anvendes kvalificerede strømkredsløb og afbrydere.
- Alle ledninger på indendørsenheden og udendørsenheden skal tilsluttes af en fagperson.
- Sørg for at afbryde strømforsyningen, inden der udføres arbejde relateret til elektricitet og sikkerhed.
- Sørg for, at strømforsyningen matcher kravene til varmepumpen.
- Ustabil strømforsyning eller forkert ledningsføring kan medføre elektrisk stød, brandfare eller funktionsfejl. Monter korrekte strømkabler, inden varmepumpen tages i brug.
- Jordmodstanden skal overholde nationale elektriske sikkerhedsforskrifter.
- Varmepumpen skal jordes korrekt. Forkert jording kan forårsage elektrisk stød.
- Tilslut ikke strømmen, før monteringen er afsluttet.
- Monter en sikringsafbryder. Ellers kan det medføre funktionsfejl.
- En hovedafbryder med en kontaktafbrydelse på mindst 3 mm på alle poler skal tilsluttes den faste ledningsføring.
- Sikringsafbryderen skal have en magnetisk kobling og opvarmningskobling. Den kan beskytte mod overbelastning og kortslutning.

- Instruktioner til montering og brug af dette produkt leveres af producenten.
- Vælg en placering, der er utilgængelig for børn og langt væk fra dyr eller planter. Hvis det er uundgåeligt, tilføj venligst et hegn af sikkerhedsmæssige årsager.
- Indendørsenheden skal monteres tæt på væggen.
- Brug ikke ukvalificeret strømkabel.
- Hvis længden af strømtilslutningsledningen er utilstrækkelig, bedes du kontakte leverandøren for en ny.
- Apparatet skal placeres, så stikket er tilgængeligt.
- Hvis varmepumpen har et stik, skal stikket være tilgængeligt efter monteringen.
- Hvis varmepumpen ikke har et stik, skal der installeres en sikringsafbryder i linjen.
- Den gulgrønne ledning i varmepumpen er jordledningen og må ikke bruges til andre formål.
- Varmepumpen er en elektrisk klasse I-apparat. Det skal jordes korrekt med en specialiseret jordforbindelsesenhed af en sagkyndig. Sørg for, at det altid er jordet effektivt, ellers kan det medføre elektrisk stød.
- Temperaturen i kølekredsløbet vil være høj, så hold sammenkoblingskablet væk fra kobberrøret.



Drift og vedligeholdelse

LÆS INSTRUKTIONERNE OMHYGGELIGT

Du skal følge almindelige sikkerhedsanvisninger, når du bruger elektriske produkter, især i nærheden af børn.

Sikkerhed for børn og sårbare personer

- Denne enhed kan bruges af børn i alderen 8 år og derover samt personer med nedsat fysisk, sensorisk eller mental evne eller manglende erfaring og viden, hvis de er blevet superviseret eller instrueret i sikker brug af enheden og forstår de involverede risici.
- Børn må ikke lege med enheden.
- Rengøring og vedligeholdelse må ikke udføres af børn uden opsyn.
- Opbevar al emballage utilgængeligt for børn.

Elektrisk information

- Hvis strømkablet er beskadiget, skal det udskiftes af producenten, servicepersonale eller kvalificerede personer for at undgå fare.
- Tilslut ikke varmepumpen til en multistikdåse. Dette kan medføre brandfare.
- Afbryd strømforsyningen, når du rengør varmepumpen for at undgå elektrisk stød.
- Vask ikke varmepumpen med vand for at undgå elektrisk stød.
- Sprøjt ikke vand på indendørsenheden. Dette kan medføre elektrisk stød eller funktionsfejl.
- Reparer ikke varmepumpen selv. Dette kan medføre elektrisk stød eller skade. Kontakt forhandleren, hvis du har brug for at få repareret varmepumpen.

- Efter fjernelse af filteret må du ikke røre ved finnerne for at undgå skader.
- Stik ikke fingre eller genstande ind i luftindtag eller luftudløb. Dette kan medføre personskade eller skade på enheden.
- Spild ikke vand på fjernbetjeningen, da det kan beskadige den.
- Brug ikke åben ild eller en hårtørrer til at tørre filteret, da det kan forårsage deformation eller brandfare.
- Blokér ikke luftudløb eller luftindtag. Dette kan medføre funktionsfejl.
- Træd ikke på toppanelet på udendørsenheden eller læg tunge genstande på det. Dette kan medføre skader eller personskade.
- Hvis følgende fænomener opstår, skal du straks slukke for varmepumpen og afbryde strømmen og derefter kontakte forhandleren eller kvalificerede fagfolk for service:
 - Strømkablet bliver overophedet eller er beskadiget.
 - Der er unormal lyd under drift.
 - Sikringsafbryderen udløses hyppigt.
 - Varmepumpen har en brændende lugt.
 - Indendørsenheden lækker.



Begrebsforklaring

COP

COP (Coefficient of Performance) er definitionen på varmefaktoren for en varmepumpe. Den angiver forholdet mellem den tilførte indgangseffekt og den leverede varmeudgang fra varmepumpen.

Hvis varmepumpen opvarmer indeluften med en effekt på 4000 watt, mens varmepumpens egen strømforbrug er 1000 watt, er varmefaktoren 4.

Energieffektiviteten varierer baseret på det udendørs klima.

SCOP

SCOP (Seasonal Coefficient of Performance) er definitionen på varmefaktoren for en varmepumpe i løbet af et helt år. Den angiver forholdet mellem den tilførte indgangseffekt og den leverede varmeudgang fra varmepumpen i løbet af et helt år.

Hvis varmepumpen opvarmer indeluften med en effekt på 5000 watt, mens varmepumpens eget strømforbrug er 1000 watt, er den sæsonmæssige varmefaktor 5.

SCOP giver et bedre billede af varmepumpens effektivitet end COP, da den tager højde for temperatursvingninger i varme og kolde perioder i løbet af et helt år.

SCOP-værdien kan findes på energimærket og vil variere alt efter geografiske områder, der repræsenterer varmere, koldere eller gennemsnitlige udendørstemperaturer.

SEER

SEER (Seasonal Energy Efficiency Ratio) er definitionen på kølefaktoren for varmepumpen i løbet af en hel kølesæson.

Den angiver forholdet mellem den tilførte indgangseffekt og den leverede køleudgang fra varmepumpen i løbet af en kølesæson.

SEER-værdien kan findes på energimærket.

Produktspecifikationer

Mill Compact Pro WiFi 7400 varmepumpe

Nominel spænding: 220V-240V

Nominel frekvens: 50Hz

Maksimal opvarmningskapacitet: 7,4 kW

Maksimal kølekapacitet: 5,9 kW

Energiklasse (opvarmning): A/A+/A+++

Energiklasse (køling): A++

COP: 3,86

SCOP: 3,5 (koldere)/4,3 (gennemsnit)/5,7 (varmere)

SEER: 7,5

Luftflow volumen m³/h:
950/850/760/640/500/420/350 m³/h
(afhængig af blæserens niveau)

WiFi

Kompatibel med Mill Norway App

Lydtryksniveau indendørsenhed: Maks. 47
dB/Min. 25 dB

Lydtryksniveau udendørsenhed: Maks. 60
dB

Mål indendørsenhed: 770 mm × 290 mm ×
230 mm

Vægt indendørsenhed: 10,5 kg

Mål udendørsenhed: 1000 mm × 746 mm ×
427 mm

Vægt udendørsenhed: 47 kg

Fjernbetjening (batteritype: AAA x2
inkluderet)

Kølemiddeltpe: R32

Mill Compact Pro WiFi 5200 varmepumpe

Nominel spænding: 220V-240V

Nominel frekvens: 50Hz

Maksimal opvarmningskapacitet: 5,2 kW

Maksimal kølekapacitet: 4,5 kW

Energiklasse (opvarmning): A+/A+++/A+++

Energiklasse (køling): A+++

COP: 5,1

SCOP: 4,0 (koldere)/5,31 (gennemsnit)/6,3
(varmere)

SEER: 9,7

Luftflow volumen m³/h:
800/650/600/500/400/300/250 m³/h
(afhængig af blæserens niveau)

WiFi

Kompatibel med Mill Norway App

Lydtryksniveau: Maks. 42 dB/Min. 23 dB

Lydtryksniveau udendørsenhed: Maks. 56
dB

Mål indendørsenhed: 770 mm × 290 mm ×
230 mm

Vægt indendørsenhed: 10 kg

Mål udendørsenhed: 873 mm × 555 mm ×
330 mm

Vægt udendørsenhed: 36 kg

Fjernbetjening (batteritype: AAA x2
inkluderet)

Kølemiddeltpe: R32



Opvarmningskapacitet

	Mill Compact Pro WiFi 5200	Mill Compact Pro WiFi 7400
Udendørs temperatur	Maks. varme ud (W)	Maks. varme ud (W)
+7°C	5200	7002
0°C	4031	6251
-7°C	3870	5750
-10°C	3850	5186
-15°C	3438	4740
-20°C	2881	4312
-25°C	2309	4098
-30°C	1885	3888

Delenes navne

Indendørsenhed

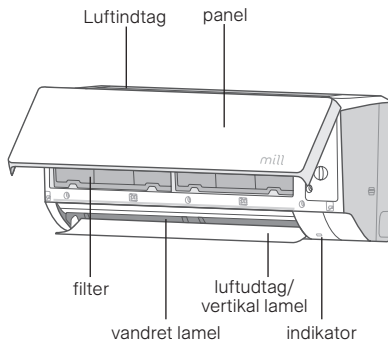

Udendørsenhed

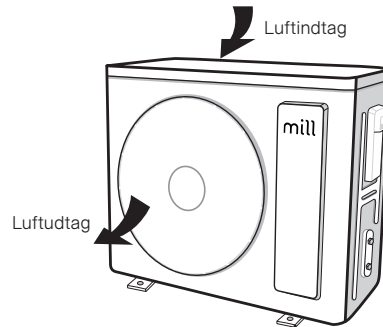

Strømindikator ON/OFF

Automatisk rengøring af fordampningsspole

ON/standby

Timer

NB!

Dette er den generelle introduktion, og farven på indikatoren er kun til reference. Vær venlig at se på den faktiske skærm. Skærmindholdet kan variere fra det faktiske. Vær venlig at se på den faktiske skærm.

Fjernbetjeningens funktioner og deres forklaring

Knapper på fjernbetjeningen



Forklaring af ikoner på displayet



	Quiet	
	Set fan speed	
	Turbo mode	
	Send signal	
Operation mode		Auto mode
		Cool mode
		Dry mode
		Fan mode
		Heat mode
		X-FAN function
	Humidity control*	
	Power limiting operation*	
	Set temperature	
	Indoor ambient temp*	
	Indoor ambient humidity*	
ONOFF	TIMER ON / TIMER OFF	
	Set time	
	Left & right swing	
	Up & down swing	
	Child lock	
	Fast cool*	
	Health function	
	WiFi function	
	LED	
	Auto LED	
	I feel	
	Sleep mode	

*Ikke tilgængelig på Mill Compact Pro WiFi varmepumpe.



Forklaring af fjernbetjeningens knapper

NB!

- Under drift skal du pege fjernbetjeningens signalsender mod modtagevinduet på den indendørs enhed.
- Afstanden mellem signalsenderen og modtagevinduet bør ikke være mere end 8 m, og der bør ikke være nogen forhindringer imellem.
- Signalet kan let forstyrres i rummet, hvor der er lysstofrør eller trådløse telefoner; fjernbetjeningen bør være tæt på den indendørs enhed under drift.
- Udskift med nye batterier af samme slags, når det er nødvendigt.
- Når du ikke bruger fjernbetjeningen i lang tid, skal du tage batterierne ud.
- Hvis displayet på fjernbetjeningen er sløret eller der ikke er noget display, skal du erstatte batterierne.
- Efter strømmen er tilsluttet, vil varmepumpen udsende en lyd. Power-indikatoren  er TÆNDT. Herefter kan du betjene varmepumpen ved hjælp af fjernbetjeningen.
- Når du trykker på knappen på fjernbetjeningen i TÆNDT tilstand, vil ikonet  på fjernbetjeningens display blinke én gang, og varmepumpen vil udsende en "beep" lyd, hvilket betyder, at signalet er blevet sendt til varmepumpen.
- Indendørsenheden udsender en "bip"-lyd, hver gang den modtager et signal fra fjernbetjeningen. Ingen lyd betyder, at enheden ikke har registreret kommandoen.



On/off-knap

- Tryk på denne knap for at tænde enheden.
- Tryk på denne knap for at slukke enheden.







Mode-knap

Tryk på mode knapen for at vælge den ønskede betjeningsmodus



- Når du vælger automatisk tilstand, vil varmepumpen fungere automatisk i henhold til den registrerede temperatur (denne tilstand anbefales ikke, når du bruger en pejs eller åbner vinduer, da den kan skifte mellem køling og opvarmning). Tryk på "Fan"-knappen for at justere blæserhastigheden. Tryk på  /  knappen for at justere blæserens vinkel.
- Efter valg af køle-tilstand vil varmepumpen fungere under køle-tilstand. Tryk på "+" or









"-" knappen for at justere den indstillede temperatur. Tryk på "Fan"-knappen for at justere blæserhastigheden. Tryk på  / -knappen for at justere blæserens vinkel.

- Når du vælger affugtning-tilstand, fungerer varmepumpen ved lav hastighed. Under affugtning-tilstand kan blæserhastigheden ikke justeres. Tryk på  / -knappen for at justere blæserens vinkel.
- Når du vælger ventilator-modus, vil varmepumpen kun blæse med blæseren - ingen køling og ingen opvarmning. Tryk på "Fan"-knappen for at justere blæserhastigheden. Tryk på  / -knappen for at justere blæserens vinkel.
- Når du vælger varme-modus, er varmepumpen i varme-modus. Tryk på "+" eller "-" knappen for at justere den indstillede temperatur. Tryk på "Fan"-knappen for at justere blæserhastigheden. Tryk på  / -knappen for at justere blæserens vinkel.







NB!

For at undgå kold luft vil indendørsenheden vente 1-5 minutter efter opstart af varme-modus med at blæse luft (den faktiske forsinkelsestid afhænger af indendørs omgivelsestemperatur). Indstil temperaturområdet fra fjernbetjeningen: 16-30°C (61-86°F).

Fan-knappen

Fan-knappen bruges til at indstille blæserhastigheden i en rækkefølge, der går fra AUTO, , , , , , ,  til , og så tilbage til AUTO.



- | | | |
|---|--|---|
|  Lav hastighed |  Medium-Høj hastighed |  Turbohastighed |
|  Lav-Middel hastighed |  Høj hastighed |  Stille hastighed |
|  Middel hastighed | | |

NB!

- Blæserhastigheden er lav i tørre-modus.
- X-FAN-funktion. Hold blæserhastighedsknappen inde i 2 sekunder i køle- eller tørremodus, så vises ikonet  og indendørsblæseren vil fortsætte med at virke i et par minutter for at tørre indendørsenheden, også selvom du har slukket enheden. Efter tilslutning sættes X-FAN OFF som grundindstilling. X-FAN er ikke tilgængelig i AUTO, fan eller varmemodus. Denne funktion indikerer, at fugt på indendørsblæserens fordampningsspole vil blæses væk efter enheden er blevet slukket for at undgå skimmel.
- Hvis X-FAN-funktioner tændt: Efter at have slukket enheden ved at trykke på "On/Off"-knappen, vil indendørsblæseren fortsætte med at køre i et par minutter ved lav hastighed. I denne periode kan du holde blæserhastighedsknappen nede i 2 sekunder for at stoppe indendørsblæseren direkte.
- Hvis X-FAN-funktioner slukket: Efter at have slukket enheden ved at trykke på "On/Off"- knappen, vil hele enheden slukke direkte.



+ / - button

- Tryk på "+" eller "-" knappen én gang for at øge eller sænke den indstillede temperatur. Intervallet er 1°C(°F).
- Hold "+" eller "-" knappen nede i 2 sekunder, og den indstillede temperatur på fjernbetjeningen ændrer sig hurtigt.
- Når knappen slippes, efter at indstillingen er færdig, vil temperaturindikatoren på indendørsblæseren ændre sig i overensstemmelse hermed.

WiFi-forbindelse

Fuld oversigt over din indendørstemperatur i Mill-appen

Den smarte funktion giver dig en fuld oversigt og kontrol over din indendørstemperatur i vores brugervenlige Mill Norway-app. Det er den mest brugervenlige app til indendørs luftkvalitet og temperatur baseret på forbrugermanmeldelser i App Store og Google Play. Bemærk, at Mill Norway-appen skal være installeret, før du kan tilslutte din varmepumpe til dit WiFi-netværk. Du kan derefter blot følge instruktionerne i appen, når du tilslutter din varmepumpe. Varmepumpen konfigureres ved hjælp af Bluetooth og tilsluttes direkte til din router via WiFi med 2,4 Ghz-tilstand b/g/n. Minimumskrav til styresystemet: iOS 8.0 og Android 4.0. Gå til vores hjælpcenter på www.millnorway.com for flere oplysninger eller hvis du har spørgsmål vedrørende Mill Norway-appen, tilslutning til WiFi eller andre relaterede spørgsmål.

**Du kan downloade appen Mill Norway
i Apple Store eller Google Play**



WiFi-knap

- Tryk på "WiFi" -knappen for at aktivere WiFi-funktionen og søge efter enheden i Mill-appen for at oprette forbindelse.
- "WiFi" -ikonet vises på fjernbetjeningen. Hold "WiFi" -knappen nede i 5 sekunder for at slukke for WiFi-funktionen, og "WiFi" -ikonet vil forsvinde.
- I slukket tilstand trykkes "Mode" og "WiFi" knapperne samtidigt i 1 sekund, og WiFi-modulet vil gendanne fabriksindstillingerne.

Sundhedsknap



- Tryk på denne knap for at aktivere eller deaktivere sundheds- og rengøringsfunktionerne i driftstilstand.
- Tryk på knappen første gang; LCD-displayet viser 🏠.
- Tryk på knappen anden gang for at starte sundhedsfunktionen; LCD-displayet viser 🏠 og 🌿.
- Tryk på knappen tredje gang for at afslutte sundhedsfunktionen.

- Tryk på knappen fjerde gang for at starte sundhedsfunktionen igen; LCD-displayet viser .
- Tryk på knappen igen for at gentage ovenstående operation.

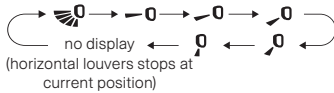

UD (up and down)-Swing-knap

- Tryk på denne knap for at vælge op- og nedsvingningsvinkelen (lodret retning). Vifteblæsningens vinkel kan vælges i en cirkulær rækkefølge som følger:



- Når du vælger , blæser varmpumpen automatisk med ventilatoren. Den horisontale luftkanal vil automatisk svinge op og ned ved maksimal vinkel. Når du vælger , blæser varmpumpen med ventilatoren i en fast position. Den horisontale luftkanal stopper i den faste position.
- Hold knappen  nede i mere end 2 sekunder for at indstille din ønskede svingvinkel. Når den ønskede vinkel er nået, skal du slippe knappen.

NB!



- Tryk kontinuerligt på denne knap i mere end 2 sekunder, og hovedenheden vil svinge frem og tilbage fra opad til nedad. Når du slipper knappen, vil enheden stoppe med at svinge, og den aktuelle position for styrelamellerne vil blive bevaret øjeblikkeligt.
- I sving op-og-ned-modussen, dvs. når status skiftes fra slukket til  vil  status skifte til slukket, hvis du trykker på denne knap igen 2 sekunder senere. Ved at trykke på knappen igen inden for 2 sekunder vil ændringen af svingstatus også afhænge af den angivne

L/R (left and right)-drejeknappen

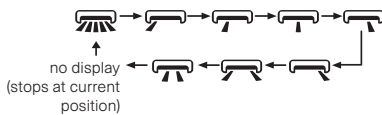
Tryk på denne knap for at vælge svingningsvinklen til venstre og højre (vandret retning). Blæsevinklen kan vælges i en cirkulær rækkefølge som nedenfor.



NB!

- Når du trykker på denne knap i mere end 2 sekunder, vil hovedenheden svinge frem og tilbage fra venstre til højre. Når du slipper knappen, vil enheden stoppe med at svinge, og den aktuelle position af styrelamellerne vil blive bevaret øjeblikkeligt.
- I sving-til-venstre-og-højre-modus, dvs. når status skifter fra slukket til , vil  status skifte direkte til slukket, hvis du trykker på denne knap igen 2 sekunder senere. Ved at trykke på denne knap igen inden for 2 sekunder vil ændringen af svingningsstatus også afhænge af den angivne cirkulationsrækkefølge nævnt ovenfor.

Ur-knappen

Tryk på denne knap for at indstille klokkeslættet. ⌚-ikonet på fjernbetjeningen vil blinke. Tryk på "+" eller "-" knappen inden for 5 sekunder for at indstille klokkeslættet. Ved hvert tryk på "+" eller "-" knappen vil klokkeslættet øges eller mindskes med 1 minut. Hvis du holder "+" eller "-" knappen nede i 2 sekunder, vil tiden ændre sig hurtigt. Slip knappen, når du når dit ønskede tidspunkt. Tryk på "CLOCK" knappen for at bekræfte tiden. ⌚ ikonet stopper med at blinke.

NB!

- Klokkeslættet bruger 24 timer.
- Intervallet mellem to handlinger må ikke overstige 5 sekunder. Ellers vil fjernbetjeningen afslutte indstillingsstatussen. Drift for TIMER ON/TIMER OFF er den samme.

Timer til/Timer fra-knappen

TIMER ON-knappen

- "TIMER ON"-knappen kan indstille tiden for timeren.
- Efter at have trykket på denne knap forsvinder ⌚ ikonet, og "ON" blinker på fjernbetjeningen.
- Tryk på "+" eller "-" knappen for at justere TIMER ON-indstillingen.
- Efter hver tryk på "+" eller "-" knappen, vil TIMER ON-indstillingen øges eller formindskes med 1 minut. Ved at holde "+" eller "-" knappen nede i 2 sekunder vil tiden ændre sig hurtigt, indtil den når den ønskede tid. Tryk på "TIMER ON" for at bekræfte indstillingen. "ON" holder op med at blinke. ⌚ ikonet vises igen.
- Annuller TIMER ON: Under forudsætning af at TIMER ON er startet, tryk på "TIMER ON" knappen for at annullere.

TIMER OFF-knappen

- "TIMER OFF" knappen kan indstille tiden for timeren slukning.
- Efter at have trykket på denne knap, forsvinder ⌚ ikonet, og ordet "OFF" på fjernbetjeningen blinker.
- Tryk på "+" eller "-" knappen for at justere TIMER OFF indstillingen. Efter hver tryk på "+" eller "-" knappen, vil TIMER OFF indstillingen øges eller formindskes med 1 minut. Ved at holde "+" eller "-" knappen nede i 2 sekunder vil tiden ændre sig hurtigt, indtil den når din ønskede tid. Tryk på "TIMER OFF" og ordet "OFF" holder op med at blinke. ⌚ ikonet vises igen.
- Under forudsætning af at TIMER OFF er startet, tryk på "TIMER OFF" knappen for at annullere.

**NB!**

Under både tændt og slukket status kan du indstille TIMER OFF eller TIMER ON samtidig.

- Før indstilling af TIMER ON eller TIMER OFF, skal du justere klokkeslættet.
- Når du aktiverer TIMER ON eller TIMER OFF funktionen, indstilles denne funktion til at være gyldig hele tiden, og varmepumpen vil blive tændt eller slukket ved den indstillede temperatur hver dag. ON/OFF knappen påvirker ikke indstillingen. Hvis denne funktion ikke er nødvendig, kan du bruge fjernbetjeningen til at annullere.

Lysknop



Tryk på denne knap for at styre LED-status på displayet på fjernbetjeningen. Cirkulationsskiftet er som følger: Når du vælger  (Auto LED) med fjernbetjeningen, vil LED-indikatoren på den indendørs enhed automatisk justere lysstyrken i henhold til omgivende belysningsintensitet.

NB!

Auto LED-funktionen er måske ikke tilgængelig. Når varmepumpe-modtageren modtager dette signal, vil varmepumpen køre med tændte LED-lys.

Introduktion til kombinationsknapper



Energibesparende funktion

- I kølemodus skal du trykke på "Mode"- og "Clock"-knapperne samtidigt for at starte eller slukke for energibesparende funktion. Når energibesparende funktion er aktiveret, vises "SE" på fjernbetjeningen, og varmepumpen vil automatisk justere den indstillede temperatur i henhold til fabriksindstillingen for at opnå den bedste energibesparende effekt.
- Tryk på "Mode"- og "Clock"-knapperne samtidigt igen for at afslutte den energibesparende funktion.

NB!

- I energibesparende funktion er ventilatorhastigheden indstillet som standard til automatisk hastighed, og den kan ikke justeres.
- I energibesparende funktion kan den indstillede temperatur ikke justeres.
- Søvnfunktionen og energibesparende funktionen kan ikke fungere samtidigt. Hvis energibesparende funktion er indstillet under kølemodus, skal du trykke på "Clock"- og "Light"-knapperne samtidigt for at annullere energibesparende funktion. Hvis søvnfunktionen er indstillet under kølemodus, skal du starte energibesparende funktion for at annullere søvnfunktionen.

Børnesikringsfunktion

- Hold "On/Off" og "-" knapperne inde samtidigt i 3 sekunder for at aktivere børnesikringsfunktion. Når børnesikringsfunktionen er aktiveret, vises -ikonet på fjernbetjeningen. Hvis du betjener fjernbetjeningen, vil -ikonet blinke tre gange uden at sende et signal til enheden.

Temperaturdisplayets skiftefunktion

I OFF-status skal du holde "Mode" og "-"-knapperne inde samtidigt i 3 sekunder for at skifte temperaturvisningen mellem °C og °F.

Cirkulationsfunktion



Når enheden kører i opvarmningstilstand, skal du holde "Fan"-knappen nede i 5 sekunder for at aktivere cirkulationsfunktionen. "FR"-ikonet blinker på fjernbetjeningen i 3 sekunder. Når enheden kører i opvarmningstilstand, skal du holde "Fan"-knappen nede i 5 sekunder for at deaktivere cirkulationsfunktionen. Indstillingstemperaturen blinker på fjernbetjeningen i 3 sekunder.

BEMÆRK

Cirkulationsfunktionen skal indstilles igen efter strømsvigt.



Autorensfunktion

- I slukket tilstand for enheden, hold "Mode"- og  "-knapperne nede samtidigt i 5 sekunder for at tænde eller slukke for automatisk rengøringsfunktion. Når brugeren slukker for enheden, vil enheden holde den automatiske rengøringsproces i 3 minutter, efter 3 minutter stopper funktionen, og enheden er på standby. I løbet af disse 3 minutter vil enheden ikke modtage nogen instruktion fra fjernbetjeningen. Når den automatiske rengøringsfunktion er tændt, vises "CL" på fjernbetjeningen, og  på indendørsenheden.
- I den automatiske rengøringsproces af fordampningsspolen vil enheden udføre hurtig køling eller hurtig opvarmning. Der kan være nogle lyde, som er lyden af væskestrømning eller termisk udvidelse eller kold sammentrækning. Varmepumpen kan blæse kølig eller varm luft ud, hvilket er et normalt fænomen.
- I rengøringsprocessen skal du sørge for, at rummet er godt ventileret for at undgå at påvirke komforten.

NB!

Den automatiske rengøringsfunktion kan kun fungere ved normale rumtemperaturer. Hvis rummet er støvet, skal det rengøres en gang om måneden; hvis ikke, så rengør det en gang hver tredje måned. Når den automatiske rengøringsfunktion er aktiveret, kan du forlade rummet. Når auto clean er færdig, vil varmepumpen gå i standby-tilstand.



Natmodus

I køle- eller varmfunktionen vil den udendørs enhed gå i nat-modus, når du aktiverer sleep-modus og skifter til lav hastighed eller stille-modus.

NB!

- Hvis du oplever en dårlig køle- eller varmeeffekt, skal du trykke på "blæser"-knappen for at skifte til en anden hastighed eller trykke på "Ur"- og "Lys"- knapperne samtidigt for at afslutte nat-modussen.
- Nat- modussen kan kun fungere ved normale rumtemperaturer.





I FEEL-funktionen

- Tryk på "Health" og "+" knapperne samtidigt for at starte I FEEL-funktionen, og  vil blive vist på fjernbetjeningen. Når denne funktion er indstillet, vil fjernbetjeningen sende den registrerede rumtemperatur til enheden, og enheden vil automatisk justere indendørstemperaturen ud fra den registrerede temperatur.
- Tryk på "Health" og "+" knapperne samtidigt igen for at slukke for I FEEL-funktionen, og  vil forsvinde.

NB! Placer venligst fjernbetjeningen i nærheden af brugeren, når denne funktion er aktiveret. Undgå at placere fjernbetjeningen i nærheden af genstande med høj eller lav temperatur, da dette kan resultere i unøjagtig registrering af rumtemperaturen. Når I FEEL-funktionen er tændt, bør fjernbetjeningen placeres inden for rækkevidde af den

indendørs enhed, så den kan modtage signalet sendt af fjernbetjeningen.

Søvnfunktion

Tryk på  og  knapperne samtidigt for at vælge mellem Sleep1 () , Sleep2 () , Sleep3 () og annullere Sleep og skifte mellem disse tilstande. Efter tilslutning er Sleep Cancel indstillet som standard.

- **Sleep 1/ Sleep mode 1**

- **I kølemodus:** Når sleep-modussen har været aktiv i en time, vil hovedenhedens indstillede temperatur stige med 1 trin (1°C(°F)) Efter to timer vil indstillet temperatur stige med 2 trin (2°C(°F)), hvorefter enheden vil køre ved denne indstillede temperatur.
- **I varmemodus:** Når sleep-modussen har været aktiv i en time, vil hovedenhedens indstillede temperatur falde med 1 trin (1°C(°F)). Efter to timer vil den indstillede temperatur falde med 2 trin (2°C(°F)) hvorefter enheden vil køre ved denne indstillede temperatur.

- **Sleep 2/ Sleep mode 2**

- I sleep mode 2 vil varmepumpen køre i henhold til en forudindstillet gruppe af søvn-temperaturkurver.

- **Sleep 3/ Søvnkurveindstillingen i Sleep-modus med skræddersyede indstillinger:**

- 1) I Sleep 3-modus: Hold "Health"-knappen nede i lang tid, og fjernbetjeningen går ind i brugerens individuelle søvnindstillingsstatus. På dette tidspunkt vil tiden på fjernbetjeningen vise "1HOUR". Den indstillede temperatur "88" vil vise den tilsvarende temperatur fra den sidste søvnkurveindstilling og blinke (ved første indtastning vil den vise den oprindelige fabriksindstilling).
- 2) For at ændre den indstillede temperatur, juster ved at trykke på "+" eller "-" knappen. Efter justeringen, tryk på "Health"-knappen for at bekræfte.
- 3) På dette tidspunkt vil 1 time automatisk blive tilføjet i timerpositionen på fjernbetjeningen (det vil være "2HOUR" eller "3HOUR" eller "8HOUR"). Placeringen af den indstillede temperatur "88" vil vise den tilsvarende temperatur fra den sidste indstilling af søvnkurven og blinke.
- 4) Gentag ovenstående trin (2)-(3) operation, indtil 8 timers temperaturindstilling er afsluttet, søvnkurveindstilling er afsluttet. På dette tidspunkt vil fjernbetjeningen gå tilbage til det oprindelige timer-display; temperaturvisningen vil genoptage den oprindeligt indstillede temperatur.

- **Sleep 3 søvnkurvens indstilling i Sleep-modus med skræddersyede indstillinger kan fremkaldes:**

- Brugeren kan i henhold til søvnkurveindstillingsmetoden fremkalde den forudindstillede søvnkurve, indtaste brugerens individuelle søvnindstillingsstatus, men ikke ændre temperaturen, tryk direkte på "Health"-knappen for at bekræfte.

NB!

Hvis der ikke trykkes på en knap i løbet af 10 sekunder i ovenstående forudindstillings- eller forespørgselsprocedure, vil status for indstilling af søvnkurve automatisk blive afbrudt og den oprindelige visning genoptages. Tryk på knapperne "On/Off", "Mode", "Clock"

og "Light" samtidigt i forudindstillings- eller forespørgselsproceduren, og indstillingen af søvnkurven eller forespørgselsstatussen afsluttes på samme måde.

Udskiftning af batterier i fjernbetjening

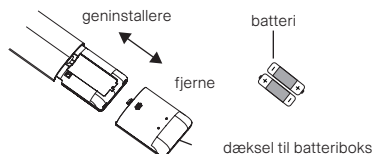

1. Tryk på bagsiden af fjernbetjeningen, markeret med , som vist på figuren, og skub derefter dækslet på batteriboksen ud langs pilens retning.
2. Udskift to 7# (AAA 1,5V) tørre batterier og sørg for, at "+"-polen og "-"-polen er placeret korrekt.
3. Placer dækslet på batteriboksen.

Arbejdstemperatur

Driftstemperaturområdet for Mill Compact Pro WiFi 5200 og Mill Compact Pro WiFi 7400 er -30°C~43°C.

Rensning og vedligeholdelse

Årlig vedligeholdelse af en autoriseret serviceagent anbefales for at forlænge produktets levetid.

ADVARSEL!

- Sluk for varmepumpen og afbryd strømmen, inden du rengør det, for at undgå elektrisk stød.
- Skyl ikke varmepumpen med vand for at undgå elektrisk stød.
- Brug ikke flygtige væsker til at rengøre varmepumpen.
- Brug ikke flydende eller ætsende rengøringsmidler til at rengøre apparatet, og undgå at sprøjte vand eller andre væsker på det. Ellers kan det beskadige plastkomponenterne og endda forårsage elektrisk stød.

Rengøring af overfladen på den indendørs enhed

Når overfladen på den indendørs enhed er beskidt, anbefales det at bruge en blød tør klud eller fugtig klud til at tørre den af.

NB!

Fjern ikke panelet, når du rengør det.

Rengøring af filteret

1. Åbn panelet

Træk panelet ud i en bestemt vinkel som vist på billedet.

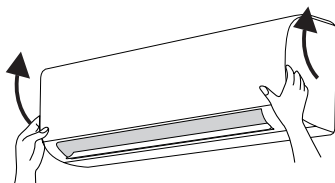

2. Fjern filteret

Fjern filteret som vist på billedet.

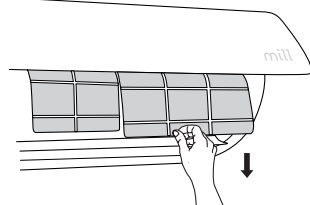



3. Rens filteret

Brug en støvopsamler eller vand til at rense filteret. Hvis filteret er meget snavset, kan du bruge vand (under 45°C) til at rengøre det og derefter lade det tørre et skyggefuldt og køligt sted.

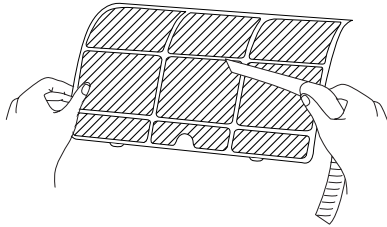

4. Anbring filteret

Anbring filteret og luk derefter panelet omhyggeligt.

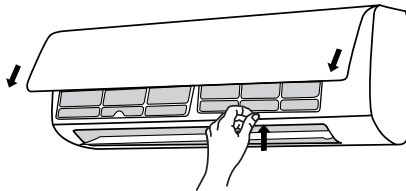

ADVARSEL!

- Filteret skal rengøres hver måned.
- Hvis der er meget støv i driftsmiljøet, kan rengøringsfrekvensen øges.
- Berør ikke finnerne efter at have fjernet filteret for at undgå skader. Rengøring af finnerne skal udføres af en autoriseret serviceagent.
- Brug ikke ild eller hårtørrer til at tørre filteret for at undgå deformation eller brandfare.

NB!

Kontrol før sæsonstart

1. Kontrollér, om luftindtag og luftudtag er blokeret.
2. Kontrollér, om luftafbryderen, stikket og stikkontakten er i god stand.
3. Kontrollér, om filteret er rent.
4. Kontrollér, om monteringsbeslaget til udendørs enhed er beskadiget eller korroderet. Hvis det er tilfældet, skal du kontakte forhandleren.
5. Kontrollér, om afløbsrøret er beskadiget.

NB!

Kontrol efter sæsonen

1. Frakobl strømforsyningen.
2. Rengør filteret og panelet på den indendørs enhed.
3. Kontrollér, om monteringsbeslaget til udendørs enhed er beskadiget eller korroderet.
4. Hvis det er tilfældet, skal du kontakte forhandleren.

Fejlmeldinge

Når varmepumpens status er unormal, vil temperaturindikatoren på indendørsenheden blinke for at vise den tilsvarende fejlkode. Du kan bruge nedenstående liste til at identificere fejlkoden.

Fejlmeldingskode	Fejlfinding
E1, H6, E6, E5, E8, H6	Fejlkoden kan elimineres ved at genstarte enheden. Hvis ikke, anbefales det at kontakte kvalificerede fagfolk for service.
C5, F0, F1, F2	Kontakt venligst kvalificerede fagfolk for at få hjælp.

NB!

Hvis der er andre fejlkoder, anbefales det at kontakte kvalificerede fagfolk for service.

Fejlsøgning

Kontroller venligst følgende punkter, før du beder om vedligeholdelse. Hvis fejlfunktionen stadig ikke kan afhjælpes, skal du kontakte din lokale forhandler eller kvalificerede fagfolk.

Foreteelse	Kontroller følgende	Løsning
Indendørsenheden kan ikke modtage signalet fra fjernbetjeningen, eller fjernbetjeningen reagerer ikke.	Om der er alvorlig interferens (f.eks. statisk elektricitet, stabil spænding)?	Tag stikket ud. Sæt stikket i igen efter cirka 3 minutter, og tænd enheden igen.
	Er fjernbetjeningen inden for signalets modtageområde?	Signalmodtagelsesområdet er 8 meter.
	Er der forhindringer?	Fjern forhindringer.
	Peger fjernbetjeningen mod modtagevinduet?	Vælg en passende vinkel og peg fjernbetjeningen mod modtagevinduet på den indendørs enhed.
	Er følsomheden på fjernbetjeningen lav; sløret eller intet display?	Tjek batterierne. Hvis batteriernes strøm er for lav, skal du udskifte dem.
	Intet display, når du betjener fjernbetjeningen?	Tjek om fjernbetjeningen ser ud til at være beskadiget, og hvis det er tilfældet, skal du erstatte den.
	Er der lysstofrør i rummet?	Hold fjernbetjeningen tæt på den indendørs enhed. Sluk lysstofrøret og prøv igen.



Foreteelse	Kontroller følgende	Løsning
Der kommer ingen luft ud fra indendørsenheden.	Er luftindtaget eller luftudløbet på den indendørs enhed blokeret?	Fjern forhindringer.
	Har indendørs temperaturen nået den indstillede temperatur i varmfunktionen?	Når den indstillede temperatur er nået, vil den indendørs enhed stoppe med at blæse luft.
	Er varmfunktionen lige blevet aktiveret?	For at forhindre, at kold luft blæser ud, vil den indendørs enhed starte efter et par minutters forsinkelse, hvilket er en normal foreteelse.
Varmepumpen kan ikke starte eller fungerer ikke	Strømsvigt?	Vent til strømmen vender tilbage.
	I Er stikket løst?	Sæt stikket i igen.
	Er sikringen gået eller brændt ud?	Bed en sagkyndig om at udskifte luftafbryderen eller sikringen.
	Er der fejl i ledningerne?	Bed en sagkyndig om at udskifte den.
	Er enheden startet umiddelbart efter at være blevet slukket?	Vent i 3 minutter, og tænd enheden igen.
	Er indstillingerne for fjernbetjeningen korrekte?	Nulstil funktionen.
Der kommer let tåge ud fra indendørsenhedens luftudgang.	Er indendørs temperaturen og luftfugtigheden høj	For fordi den indendørs luft køles hurtigt ned. Efter et stykke tid vil indendørstemperaturen og luftfugtigheden falde, og tågen vil forsvinde.
Der kommer lugte fra enheden	Er der en lugtkilde, som f.eks. møbler og cigaretter osv.?	Fjern lugtkilden. Rengør filteret.
Temperaturindstillingen kan ikke justeres	Overskrider den ønskede temperatur det indstillede temperaturområde?	Indstil temperaturområdet til 16°C-30°C.
Køle-/opvarmningseffekten er utilstrækkelig	Er spændingen for lav?	Vent indtil spændingen er normal igen.
	Er filteret beskidt?	Rengør filteret.
	Er den indstillede temperatur inden for det korrekte interval?	Juster temperaturen til det passende interval.
	Er døre og vinduer åbne?	Luk døre og vinduer.

Foreteelse	Kontroller følgende	Løsning
Varmepumpen fungerer unormalt.	Er der interferens, som fx tordenvejr, trådløse enheder osv.?	Afbryd strømmen, tænd for den igen, og tænd enheden igen.
Lyden af «løbende vand»	Er varmpumpen lige blevet tændt eller slukket?	Denne støj skyldes lyden af kølemidlet, der strømmer inde i enheden, hvilket er en normal foreteelse.
Knækkende støj	Er varmpumpen lige blevet tændt eller slukket?	Dette er lyden af friktion forårsaget af ekspansion eller sammentrækning af panelet eller andre dele på grund af temperaturændringer.

ADVARSEL!

Når følgende fænomener opstår, skal du straks slukke for varmpumpen og afbryde strømforsyningen. Kontakt derefter forhandleren eller kvalificerede fagfolk for service.

- Strømkablet bliver overophedet eller er beskadiget.
- Der er unormal lyd under drift.
- Air-switch udløses hyppigt.
- Varmepumpen afgiver en brændende lugt.
- Indendørsenheden lækker.
- Reparer eller ombyg ikke varmpumpen selv.
- Hvis varmpumpen fungerer under unormale forhold, kan det medføre funktionsfejl, elektrisk stød eller brandfare.

Installationsvejledning

Mill Compact Pro WiFi 5200 varmepumpe

Mill Compact Pro WiFi 7400 varmepumpe

NB! Denne vejledning er kun beregnet til service- og installationspersonale.

Installationsanvisning

Indendørsenhed

Udendørsenhed

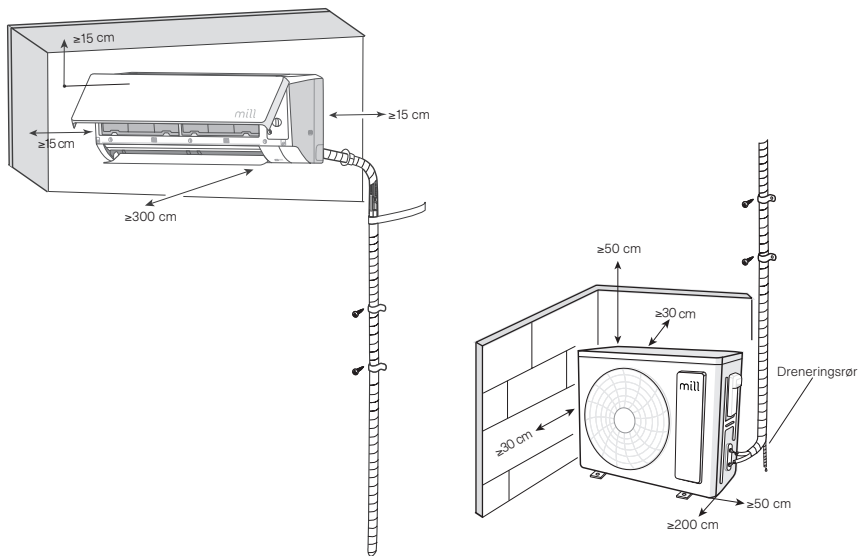

Sikkerhedsforanstaltninger ved montering og flytning af enheden

ADVARSEL!

For sikkerhedens skyld skal du være opmærksom på følgende forholdsregler:

- **Ved montering eller flytning af enheden skal du sikre, at kølekredsløbet holdes frit for luft eller andre stoffer end den specificerede kølemiddel.**
 - Enhver tilstedeværelse af luft eller fremmedlegemer i kølekredsløbet vil medføre stigning i systemtrykket eller kompressorbrud, hvilket kan medføre skade.
- **Ved montering eller flytning af denne enhed må du ikke oplade kølemidlet med et kølemiddel, der ikke overholder det, der er angivet på typeskiltet, eller med et ikke-kvalificeret kølemiddel.**
 - Ellers kan det medføre unormal drift, forkert funktion, mekanisk funktionsfejl eller endda alvorlige sikkerhedsulykker.



- Når kølemidlet skal genvindes under flytning eller reparation af enheden, skal du sørge for, at enheden kører i kølemodus. Luk derefter ventilen på højtrykssiden (væskeventil) helt. Cirka 30-40 sekunder senere lukker du ventilen på lavtrykssiden (gasventil) helt. Stop straks enheden og afbryder strømforsyningen. Bemærk, at tiden for kølemiddelgenvinding ikke bør overstige 1 minut.

Brug de specificerede typer ledninger til elektriske forbindelser mellem indendørs og udendørs enheder. Fastgør ledningerne godt, så deres terminaler ikke udsættes for ydre belastninger. BEMÆRK: Hvis kølemiddelgenvinding tager for lang tid, kan der suges luft ind, hvilket medfører stigning i trykket eller kompressorbrud, hvilket kan medføre skade.

- Under kølemiddelgenvinding skal du sørge for, at væskeventilen og gasventilen er helt lukkede, og strømmen er afbrudt, før du fjerner forbindelsesrøret.
 - Hvis kompressoren starter, når stopventilen er åben, og forbindelsesrøret endnu ikke er tilsluttet, vil der suges luft ind, hvilket medfører stigning i trykket eller kompressorbrud, hvilket kan medføre skade.
- Ved montering af enheden skal du sørge for, at forbindelsesrøret er forsvarligt tilsluttet, inden kompressoren starter.
 - Hvis kompressoren starter, når stopventilen er åben, og forbindelsesrøret endnu ikke er tilsluttet, vil der suges luft ind, hvilket medfører stigning i trykket eller kompressorbrud, hvilket kan medføre skade.
- Det er forbudt at montere enheden på et sted, hvor der kan være lækage af korrosiv gas eller brandfarlig gas. Hvis der er lækage af gas omkring enheden, kan det medføre eksplosion og andre ulykker.
 - Hvis der er lækage af gas omkring enheden, kan det medføre eksplosion og andre ulykker.
- Brug ikke forlængerledninger til elektriske forbindelser. Hvis ledningen ikke er lang nok, bedes du kontakte et lokalt servicecenter, der er godkendt, og bede om en passende ledning.
 - Dårlige forbindelser kan føre til elektrisk stød eller brand.
- Brug de specificerede typer ledninger til elektriske forbindelser mellem indendørs- og udendørsenheder. Fastgør ledningerne godt, så deres terminaler ikke udsættes for ydre belastninger.
 - Elektriske ledninger med utilstrækkelig kapacitet, forkerte ledningsforbindelser og usikre ledningsterminaler kan medføre elektrisk stød eller brand.

Værktøj til montering

- | | |
|--------------------|-----------------------------|
| 1. Vaterpas | 8. Rørskærer |
| 2. Skruetrækker | 9. Lækagedetektor |
| 3. Slagboremaskine | 10. Vakuumpump |
| 4. Borehoved | 11. Trykmåler |
| 5. Rørudvider | 12. Universalmåler |
| 6. Momentnøgle | 13. Indvendig sekskantnøgle |
| 7. Gaffelnøgle | 14. Målebånd |

NB! Brug kun en faglært F-gas-montør

Brug ikke et uegnet strømkabel



Valg af monteringssted

Grundlæggende krav

Montering af enheden på følgende steder kan medføre funktionsfejl. Hvis det ikke kan undgås, bedes du kontakte den lokale forhandler.

1. Et sted med stærke varmekilder, dampe, brandfarlige eller eksplosive gasarter eller flygtige stoffer spredt i luften.
2. Et sted med højfrekvente enheder (såsom svejsemaskine, medicinsk udstyr).
3. Et sted med olie eller dampe i luften.
4. Et sted med svovlholdige gasarter.
5. Andre steder med særlige omstændigheder.
6. Apparatet må ikke monteres i vaskerummet.
7. Det er ikke tilladt at montere det på en ustabil eller bevægelig basestruktur (såsom en lastbil) eller i en korrosiv miljø (såsom en kemisk fabrik).

Indendørsenhed

1. Der må ikke være hindringer nær luftindtag og luftudgang.
2. Vælg et sted, hvor kondensvandet let kan spredes og ikke vil påvirke andre.
3. Vælg et sted, hvor det er praktisk at tilslutte udendørsenheden og i nærheden af stikkontakten.
4. Vælg et sted, der er uden for børns rækkevidde.
5. Stedet skal kunne bære vægten af indendørsenheden og må ikke øge støj og vibrationer.
6. Apparatet skal monteres 15 cm fra loftet.
7. Montér ikke indendørsenheden lige over elektrisk udstyr.
8. Prøv at holde afstand til lysstofrør.

Udendørsenhed

1. Vælg et sted, hvor støj og udblæsning af luft fra udendørsenheden ikke vil påvirke naboer.
2. Stedet skal være godt ventileret og tørt, hvor udendørsenheden ikke udsættes direkte for sol eller stærk vind.
3. Stedet skal kunne bære vægten af udendørsenheden.
4. Sørg for, at monteringen følger kravene for sikkerhedsafstande illustreret tidligere i denne manual.
5. Vælg et sted, der er uden for børns rækkevidde og langt væk fra dyr eller planter. Hvis det ikke kan undgås, bedes du opstille et hegn af sikkerhedsmæssige årsager

Sikkerhedsforanstaltning

1. Du skal følge de elektriske sikkerhedsbestemmelser, når du monterer enheden.
2. I henhold til de lokale sikkerhedsbestemmelser skal du bruge en egnet strømforsyningskreds og en luftafbryder.
3. Sørg for, at strømforsyningen stemmer overens med varmepumpens krav. Af ustabil strømforsyning, eller forkert ledningsføring kan funktionsfejl opstå. Monter de korrekte strømkabler, inden du bruger varmepumpen.
4. Tilslut strømstikket, nulledningen og jordledningen på en korrekt måde.
5. Sørg for at afbryde strømforsyningen, inden du udfører arbejde relateret til elektricitet og sikkerhed.
6. Tilslut ikke strømmen, før monteringen er afsluttet.
7. Hvis forsyningskablet er beskadiget, skal det udskiftes af producenten, dets serviceagent eller kvalificerede personer for at undgå fare.
8. Temperaturen i kølemiddelkredsløbet vil være høj, så hold forbindelseskablet væk fra kobberledningen.
9. Apparatet skal monteres i overensstemmelse med nationale regler for elektrisk installation.

Jordingskrav

1. Varmepumpen er en elektrisk enhed i klasse I. Den skal være ordentligt jordet med en specialjordingsanordning af en professionel. Sørg altid for, at den er effektivt jordet, ellers kan der opstå elektrisk stød.
2. Den gule-grønne ledning i varmepumpen er en jordledning og må ikke bruges til andre formål.
3. Jordmodstanden skal overholde nationale elektriske sikkerhedsbestemmelser.
4. Apparatet skal placeres, så stikket er tilgængeligt.
5. En all-pole frakoblingskontakt med en kontaktseparation på mindst 3 mm i alle poler skal tilsluttes fast installation.

Air-switch kapacitet

Inkludering af en air-switch med passende kapacitet, bemærk følgende tabel. Air-switchen skal omfatte en magnetspænde- og varmespændefunktion. Den kan beskytte mod kortslutning og overbelastning. (Advarsel: Brug venligst ikke kun en sikring til at beskytte kredsløbet.)

Varmepumpe	Air-switch kapacitet
Mill Compact Pro WiFi 5200	10A
Mill Compact Pro WiFi 7400	16A

Montering af indendørsenhed

Trin 1: Valg af monteringssted

Anbefal monteringsstedet til kunden, og få det bekræftet af kunden.

Trin 2: Anbefal monteringsstedet til kunden, og få det bekræftet af kunden.

1. Sæt vægmonteringsbeslaget på væggen. Juster den i vandret position med vaterpasset, og markér derefter hullerne til skrueerne på væggen.
2. Bor hullerne i væggen med slagboremaskine (borehovedets specifikation skal svare til rawlpluggene) og fyld derefter rawlpluggene i hullerne.
3. Fastgør vægmonteringsrammen på væggen med skruer og kontrollér derefter, om rammen er fast monteret ved at trække i rammen. Hvis rawlpluggen er løs, skal du bore et andet hul til fastgørelse i nærheden.

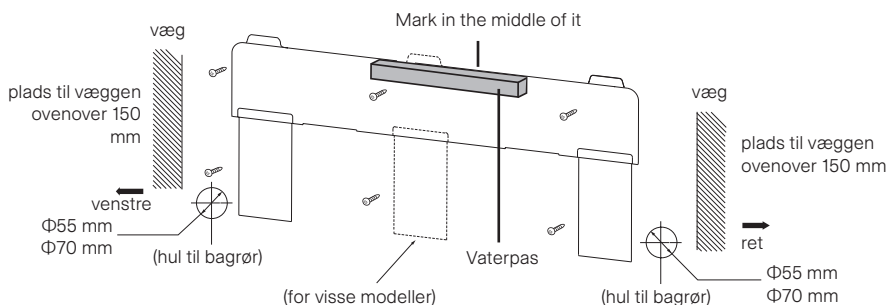

Trin 3: Åbn rørgennemføringen

1. Vælg positionen for rørgennemføringen i henhold til retningen på udløbsrøret. Positionen for rørgennemføringen skal være lidt lavere end vægmonteringsrammen, som vist nedenfor.

NOTE!

- Vægpanelet er kun til illustrative formål. Der henvises venligst til den faktiske montering. Der henvises venligst til det faktiske antal af skruer samt deres position.
2. Når monteringen er gennemført, træk i monteringspladen med hånden for at bekræfte, om den er fastspændt ordentligt. Kraftfordelingen for alle skruer skal være ensartet.
 3. Åbn et rørhul med en diameter på $\Phi 55$ eller $\Phi 70$ på den valgte udløbsrørposition. For at sikre en god dræning, skrånér du rørhullet på væggen let nedad mod den udendørs side med en hældning på $5-10^\circ$.

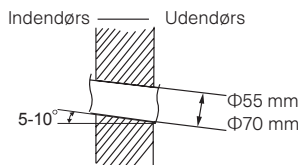

NB! Vær opmærksom på at forebygge støv og tag relevante sikkerhedsforanstaltninger, når du åbner hullet.

Trin 4: Udgangsrør

1. Røret kan føres ud mod højre, bagud til højre, venstre eller bagud til venstre.

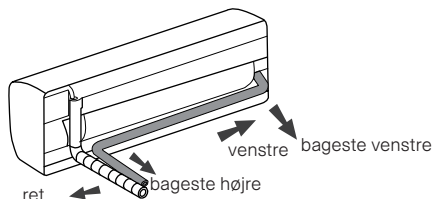

2. Når du har valgt, om røret skal føres ud til venstre eller højre, skal du derefter lukke det andet hul i bunden.

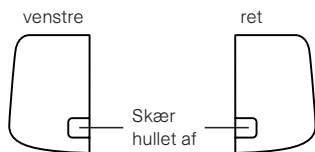

Trin 5: Forbind røret fra indendørsenheden

1. Forbind rørenderne i den passende åbning.
2. Forspænd samlestykket med hånden
3. Juster tilspændingsmomentet som angivet i boksen. Placer gaffelnøglen på rørsamlingen, og sæt momentnøglen på omløbermøtrikken. Spænd omløbermøtrikken med momentnøglen.

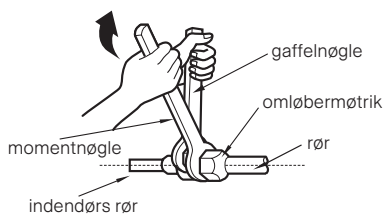

Møtrik diameter	Tilspændingsmoment (N.m)
1/4"	15~20
3/8"	30~40
1/2"	45~55
5/8"	60~65
3/4"	70~75



4. Vikl indendørsrøret og samlingen til forbindelsesrøret om med isoleringsrør, og vikl det derefter om med tape.

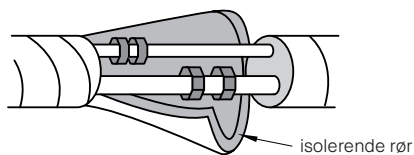

Trin 6: Montér afløbsslangen

1. Tilslut afløbsslangen til udgangsrøret på indendørsenheden.

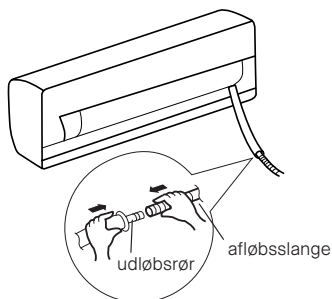

2. Vikl samlingen om med tape.

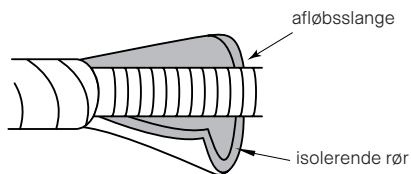
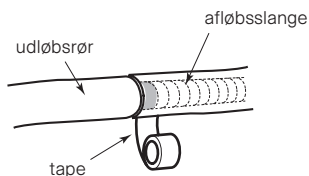

NB!

- Sæt isoleringsrør på indendørs afløbsslangen for at forhindre kondensvand.
- Rawlplugs medfølger ikke.

Trin 7: Connect wire of indoor unit

NB!

- Alle kabler fra indendørsenheden og udendørsenheden skal tilsluttes af en professionel.
- Hvis længden af strømtilslutningskablet er utilstrækkelig, anskaf en strømtilslutningskabel med tilstrækkelig længde.
- For en varmepumpe med et stik skal stikket være tilgængeligt efter monteringen er færdig.

- For en varmepumpe uden et stik skal der monteres en luftafbryder i linjen. Luftafbryderen skal være enpolet og kontaktafbryderafstanden skal være mere end 3 mm.
1. Åbn panelet, fjern skruen på låget til ledningerne, og tag låget af.

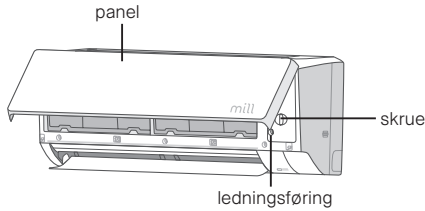

2. Før strømkablet gennem kabelhullet på bagsiden af indendørsenheden, og træk det derefter ud fra forsiden.

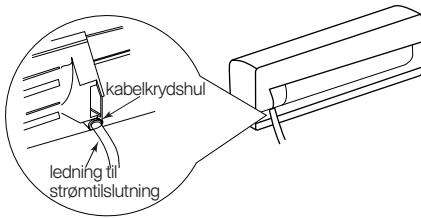

3. Fjern ledningsklipsen. Tilslut strømkablet til ledningsføringsterminalen i forhold til farven. Stram skruen, og fastgør derefter strømkablet med ledningsclipsen.

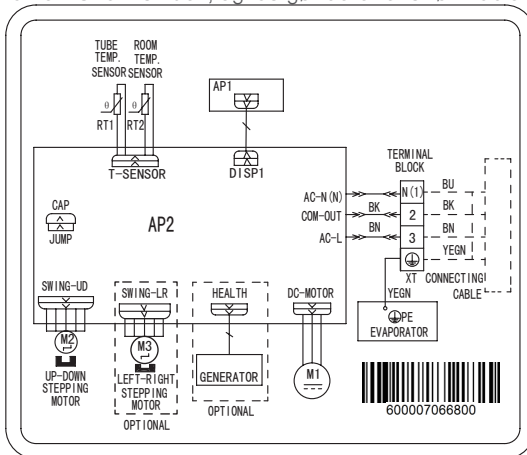

Ledningskort til indendørsenhed

NB! Der henvises til ledningskortet på både indendørs- og udendørsenheden.

4. Sæt låget til ledninger på igen, og stram skruen.
5. Luk panelet.



Trin 8: Bind rørene sammen

1. Bind forbindelsesrøret, strømkablet og afløbsslangen med tape.

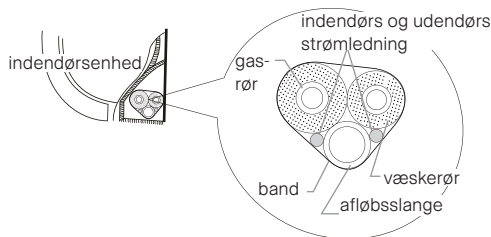

2. Hold en vis længde af afløbsslangen og strømkablet tilbage til montering, når du binder dem sammen. Når du har bundet dem næsten helt sammen, skal du separere indendørsstrømkablet og derefter separere afløbsslangen.

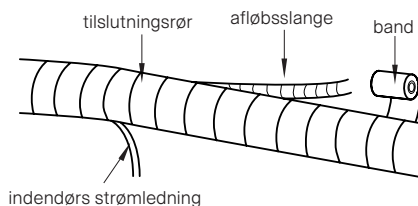

3. Bind dem ensartet.
4. Væskerøret og gasrøret skal bindes separate i enden.

NB!

- Strømkablet og styrekablet må ikke være krydset eller snoet.
- Afløbsslangen skal være bundet til bunden.

Trin 9: Hæng indendørsenheden op

1. Læg de bundne rør i hullet i væggen, og før dem derigennem.
2. Hæng indendørsenheden op på vægmonteringsbeslaget.
3. Udfyld hullet mellem rørene og hullet i væggen med fugemasse.
4. Fastgør røret i væggen.

Kontrollér, at indendørsenheden er monteret korrekt og tæt ved væggen.

millnorway.com

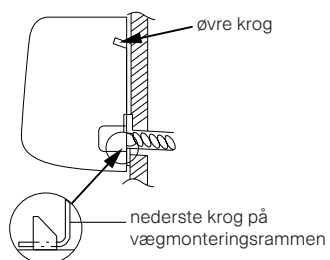
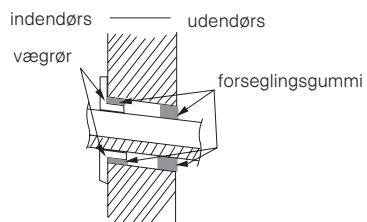

BEMÆRK! Bøj ikke afløbsslangen for meget for at forhindre blokering.



Montering af udendørsenhed

Trin 1: Fastgør støttebeslaget til udendørsenheden (vælg iht. det faktiske monteringssted)

1. Vælg monteringsstedet i henhold til husets opbygning. Fastgør støttebeslaget til udendørsenheden på det valgte sted med udvidelsesskruer.

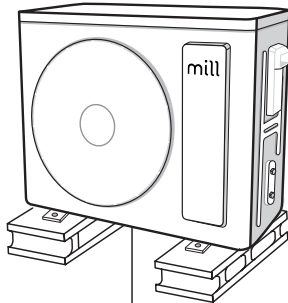

mindst 20 cm over jorden

NB!

- Tag tilstrækkelige beskyttelsesforanstaltninger, når du monterer udendørsenheden.
- Sørg for, at støttebeslaget mindst kan modstå fire gange enhedens vægt.
- Udendørsenheden skal monteres mindst 20 cm over jorden for at montere afløbssamlingen.
- Til MHP5200OUT skal der bruges 6 ekspansionsskruer; til MHP7400OUT skal der bruges 8 ekspansionsskruer.

Trin 2: Fastgør udendørsenheden

1. Placer udendørsenheden på soklen.
2. Fastgør udendørsenhedens monteringshuller med bolte.

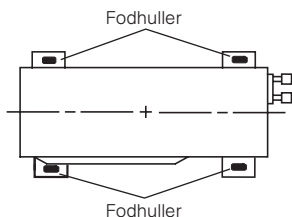

Trin 3: Forbind indendørs- og udendørsrørene

1. Fjern skruen på højre håndtag på udendørsenheden, og fjern derefter håndtaget.

NB!

Når der er flere kabler, der passerer gennem tværhullet på håndtaget, skal det slås af og skarpe kanter fjernes for at undgå at kablerne beskadiges.

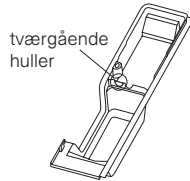

2. Fjern skruedækslet på ventilen og før rørsamlingen sammen med.

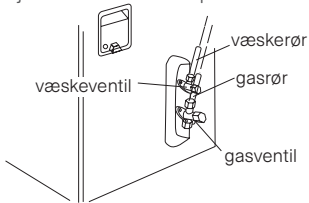

3. Forspænd omløbermøtrikken med hånden.

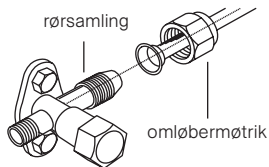

4. Spænd omløbermøtrikken med momentnøglen i overensstemmelse med tabellen nedenfor.

Møtrikkens diameter	Tilspændingsmoment (N.m)
1/4"	15~20
3/8"	30~40
1/2"	45~55
5/8"	60~65
3/4"	70~75

Trin 4: Tilslut udendørs elektrisk ledning

1. Fjern ledningsclipsen. Tilslut strømkablet og signalstyringskablet (kun til kølings- og opvarmingsenhed) til ledningsføringsterminalen i henhold til farven. Fastgør dem med skrueene.

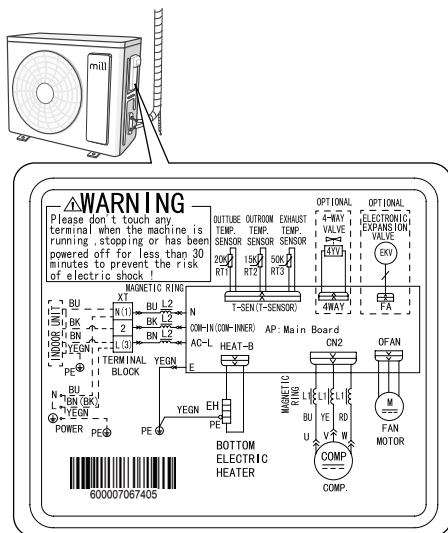

Ledningskort til udendørsenhed

BEMÆRK!

Kig venligst på ledningskortet på indendørs- og udendørsenheden.

2. Fastgør strømkablet og signalstyringskablet med ledningsklips (kun for kølings- og opvarmningsenhed).

BEMÆRK!

- Stram skruen, og træk herefter lidt i strømkablet for at kontrollere, om det sidder fast.
- Klip aldrig i strømkablet for at forlænge eller forkorte afstanden.

Trin 5: Placering af rørene

1. Rørene skal være placeret langs væggen, ikke bukkede for meget og gemt så godt som muligt. Min. radius for bukning af røret er 10 cm.
2. Hvis udendørsenheden sidder højere end hullet i væggen, skal du bøje røret som en U-formet kurve, inden det føres ind i rummet, for at forhindre, at der kommer regn ind i rummet.

millnorway.com

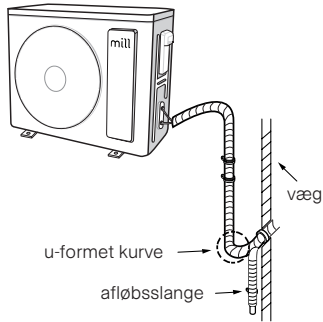
**BEMÆRK!**

- Afløbsslængens højde igennem væggen må ikke være højere end indendørsenhedens udgangsrør.

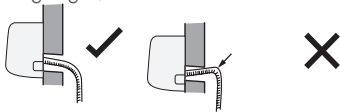

- Vandudgangsrøret må ikke placeres i vand for at kunne tømmes jævnt.

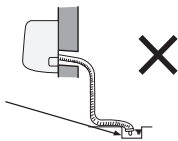

- Drej afløbsslængen en anelse nedad. Afløbsslængen må ikke være bøjet, løftet og svingende el.lign.

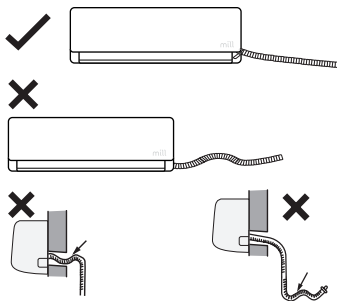



Test og betjening

Brug af vakuumpumpe

1. Fjern ventilhætterne på væskeventilen og gasventilen og møtrikken på åbningen til kølemiddelspåfyldning.
2. Slut afløbslangen på piezometeret til kølemiddelspåfyldningens åbning på gasventilen, og tilslut derefter den anden påfyldningsslange til vakuumpumpen.
3. Åbn piezometeret helt, og lad den være i drift i 10-15 min. for at kontrollere, om trykket i piezometeret forbliver i -0,1 MPa.
4. Luk vakuumpumpen, og hold den lukket i 1-2 min. for at kontrollere, om trykket i piezometeret forbliver i -0,1 MPa. Hvis trykket falder, kan der være lækage.
5. Fjern piezometeret, åbn ventilindsatsen til væskeventilen og gasventilen helt med sekskantsnøglen.
6. Stram skruerhætterne på ventilerne og åbningen til kølemiddelspåfyldning.
7. Sæt håndtaget på igen.

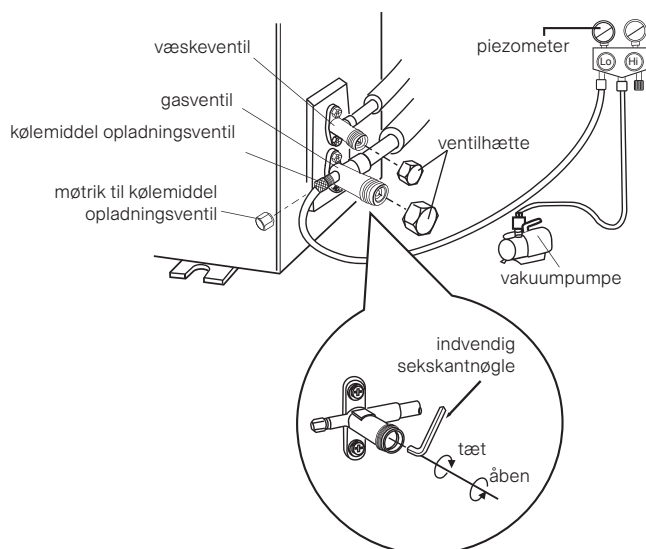

Lækageregistrering

1. Med lækagedetektor:
 - Kontrollér, om der er lækage med lækagedetektoren.
2. Med sæbevand:
 - Hvis en lækagedetektor ikke er tilgængelig, skal du bruge sæbevand til lækageregistrering. Påfør sæbevand på den formodede position, og lad sæbevandet sidde i mere end 3 min. Hvis der kommer luftbobler ud derfra, er der en lækage.

Kontrollér efter montering

Punkter der skal kontrolleres	Mulig fejlfunktion
Er enheden blevet monteret korrekt og sikkert?	Enheden kan falde, ryste eller afgive støj.
Har du udført en test for lækage af kølemiddel?	Det kan medføre utilstrækkelig køle- og varmekapacitet.
Er rørene tilstrækkeligt isolerede?	Det kan medføre kondens og vanddryp.
Er vandet drænet ordentligt?	Det kan medføre kondens og vanddryp.
Er spændingen på strømforsyningen i overensstemmelse med den angivne spænding på typeskiltet?	Det kan medføre fejl eller beskadigelse af komponenterne.
Er elektrisk ledning og rørinstallationen udført korrekt?	Det kan medføre fejl eller beskadigelse af komponenterne.
Er enheden ordentligt jordet?	Det kan medføre elektrisk lækage.
Svarer strømkablet til specifikationerne?	Det kan medføre fejl eller beskadigelse af komponenterne.
Er der forhindringer i luftindtaget og -udløbet?	Det kan medføre utilstrækkelig køle- og varmekapacitet.
Er støv og affald fjernet fra monteringen?	Det kan medføre fejl eller beskadigelse af komponenterne.
Er gasventilen og væskeventilen på forbindelsesrøret helt åbne?	Det kan medføre utilstrækkelig køle- og varmekapacitet.
Er ind- og udløbet på rørhullet blevet dækket til?	Det kan medføre utilstrækkelig køle- og varmekapacitet eller elektricitetsspild.

Driftstest

Kontrollér driften i henhold til de følgende krav efter monteringen er færdig.

1. Forberedelse af driftstesten

- Kunden siger god for varmepumpen.
- Forklar varmepumpens vigtigste aspekter til kunden.

2. Metode til driftstest

- Slå strømmen til, tryk på ON/OFF-knappen på fjernbetjeningen for at starte enheden. Tryk på MODE-knappen for at vælge AUTO, COOL, DRY, FAN og HEAT for at kontrollere, om funktionen er normal eller ej.
- Hvis rumtemperaturen er mindre end 16°C kan varmepumpen ikke starte kølingen.



Konfiguration af forbindelsesrør

1. Standardlængde for forbindelsesrør er 5m.
2. For enheden med 5m forbindelsesrør som standard er der ingen begrænsning for forbindelsesrørets minimale længde.
3. Maks. længde for forbindelsesrør vises nedenfor.

Varmekapacitet	Maks. længde på forbindelsesrør (m)
Mill Compact Pro WiFi 7400	25
Mill Compact Pro WiFi 5200	15

4. Metode til beregning af påfyldningsmængden af ekstra kølemiddelolie og kølemiddel efter forlængelse af forbindelsesrøret. Når længden på forbindelsesrøret forlænges til 10 m på baggrund af standardlængden, skal du tilføje 5 ml kølemiddelolie for hver ekstra 5 m forbindelsesrør.

Metode til beregning af mængde af yderligere kølemiddel (på baggrund af væskerøret):

- a) Påfyldningsmængde af ekstra kølemiddel = længere længde på væskerøret × påfyldningsmængde af ekstra kølemiddel pr. meter.
- b) Tilføj kølemidlet baseret på længden af standardrøret i henhold til kravet vist i tabellen. Påfyldningsmængden af ekstra kølemiddel pr. meter er anderledes i forhold til diameteren på væskerøret. Se oversigten.

Påfyldningsmængde af ekstra kølemiddel R32

Diameter på forbindelsesrør		Spjæld på indendørsenhed	Spjæld på udendørsenhed	
Væskerør	Gasrør	Kun køling, køling og varme (g/m)	Kun køling (g/m)	Køling og varme (g/m)
¼"	3/8" or ½"	16	12	16
¼" or 3/8"	5/8" or 3/4"	40	12	40
½"	¾" or 7/8"	80	24	96
5/8"	1" or 1 ¼"	136	48	96
¾"	-	200	200	200
7/8"	-	280	280	280

NB! Påfyldningsmængden af ekstra kølemiddel i tabellen er den anbefalede mængde, den er ikke obligatorisk.

Metode ved rørudvidelse

Bemærk! Forkert rørforlængelse er hovedårsagen til kølemiddellækage. Forlæng rørret ved at følge trinnene nedenfor:

A: Skær røret

- Bekræft rørets længde i forhold til afstanden mellem indendørsenheden og udendørsenheden.
- Klip det pågældende rør til med en rørsaks.

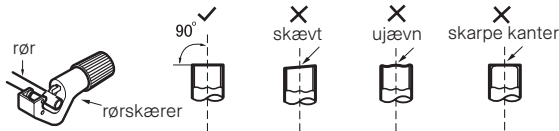

B: Fjern kanterne

Fjern kanterne med en rørafgrater, så kanterne ikke kan komme ind i røret.

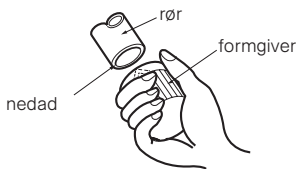

C: Montér et passende isoleringsrør

D: Montér omløbermøtrikken

Fjern omløbermøtrikken på indendørsforbindelsesrøret og udendørsventilen. Montér omløbermøtrikken på røret.

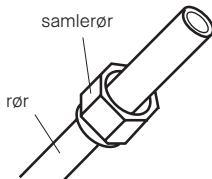

E: Udvid røret

Udvid røret med udvideren.

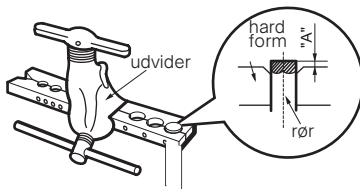



Bemærk! "A" varierer alt efter diameteren, se venligst i tabellen nedenfor:

Ydre diameter (mm)	A (mm)	
	Maks.	Min.
Φ6 – 6.35 (1/4")	1.3	0.7
Φ9 – 9.52 (3/8")	1.6	1.0
Φ12 – 12,7 (1/2")	1.8	1.0
Φ15.8 – 16 (5/8")	2.4	2.2

F: Kontrol

Kontrollér kvaliteten af den udvidelsen. Hvis der er nogen fejl eller ujævnheder, skal du udvide hullet igen ved at følge trinnene ovenfor.

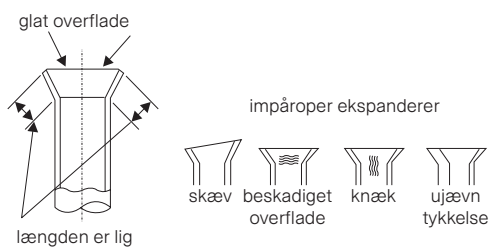

Specialisthåndbog

• **Reparation af egensikre komponenter**

Anvend ikke permanente induktive eller kapacitive belastninger på kredsløbet uden at sikre, at dette ikke overskrider den tilladte spænding og strømstyrke for det anvendte udstyr. Egensikre komponenter er de eneste typer, der kan arbejdes på under spænding i nærheden af en brandfarlig atmosfære. Testapparatet skal have den korrekte klassificering. Udskift kun komponenter med dele, der er specificeret af producenten. Andre dele kan resultere i antændelse af kølemiddel i luften fra en lækage.

• **Kabelføring**

Kontrollér, at kablerne ikke udsættes for slid, korrosion, for højt tryk, vibrationer, skarpe kanter eller andre negative miljøpåvirkninger. Kontrollen skal også tage højde for virkningerne af aldrig eller vedvarende vibrationer fra kilder som kompressorer eller ventilatorer.

• **Detektion af brændbare kølemidler**

Der må under ingen omstændigheder anvendes potentielle antændelseskilder til at søge efter eller detektere kølemiddellækager. Der må ikke anvendes en halogenbrænder (eller andre detektorer, der bruger en åben flamme)

• **Metoder til lækagedetektion**

Væsker til lækagedetektion er velegnede til brug med de fleste kølemidler, men brug af klorholdige rengøringsmidler skal undgås, da klor kan reagere med kølemidlet og korrodere kobberørene.

• **Nedlukning**

Før denne procedure udføres, er det vigtigt, at teknikeren er helt fortrolig med udstyret i alle dets detaljer. Det anbefales som god praksis, at alle kølemidler genvindes på en sikker måde. Før opgaven udføres, skal der udtages en olie- og kølemiddelp prøve, hvis der er behov for analyse før genbrug af det genvundne kølemiddel. Det er vigtigt, at der er strøm til rådighed, før opgaven påbegyndes.

- a) Gør dig fortrolig med udstyret og dets funktion.
- b) Isolér systemet elektrisk.
- c) Før proceduren påbegyndes, skal det sikres, at: - mekanisk håndteringsudstyr til håndtering af kølemiddelflasker er tilgængeligt, hvis det bliver nødvendigt; - alt personligt beskyttelsesudstyr er tilgængeligt og bruges korrekt; - genopretningssproessen overvåges hele tiden af en kompetent person; genopretningsudstyr og flasker er i overensstemmelse med de relevante standarder.
- d) Pump kølemiddelsystemet ned, hvis det er muligt.
- e) Hvis et vakuum ikke er muligt, skal der laves en manifold, så kølemidlet kan fjernes fra forskellige dele af systemet.
- f) Sørg for, at cylinderen er placeret på vægten, før genvindingen finder sted.
- g) Genvindingsmaskinen startes og betjenes i overensstemmelse med producentens anvisninger.
- h) Flaskerne må ikke overfyldes. (Ikke mere end 80% volumen væskefyldning).
- i) Flaskernes maksimale arbejdstryk må ikke overskrides, heller ikke midlertidigt.



- j) Når flaskerne er blevet fyldt korrekt, og processen er afsluttet, skal du sørge for, at flaskerne og udstyret straks fjernes fra stedet, og at alle afspærringsventiler på udstyret lukkes.
- k) Genvundet kølemiddel må ikke fyldes i et andet kølesystem, medmindre det er blevet rengjort og kontrolleret.

- **Mærkning**

Udstyret skal mærkes med angivelse af, at det er taget ud af drift og tømt for kølemiddel. Etiketten skal dateres og underskrives. For apparater, der indeholder brændbare kølemidler, skal det sikres, at der er etiketter på udstyret, der angiver, at udstyret indeholder brændbart kølemiddel.

- **Genindvinding**

Når man fjerner kølemiddel fra et system, enten til service eller nedlukning, anbefales det, at alle kølemidler fjernes på en sikker måde. Når der overføres kølemiddel til flasker, skal det sikres, at der kun anvendes egnede flasker til genindvinding af kølemiddel. Sørg for, at det korrekte antal flasker til den samlede systemfyldning er til rådighed. Alle flasker, der skal bruges, er beregnet til det genvundne kølemiddel og mærket til dette kølemiddel (dvs. specialflasker til genindvinding af kølemiddel). Flaskerne skal være komplette med overtryksventil og tilhørende afspærringsventiler i god stand. Tomme genindvindingsflasker fjernes og afkøles om muligt, før genindvindingen finder sted. Genindvindingsudstyret skal være i god stand med et sæt instruktioner vedrørende det udstyr, der er til rådighed, og skal være egnet til genindvinding af alle relevante kølemidler, herunder, når det er relevant, brændbare kølemidler. Desuden skal der være et sæt kalibrerede vægte til rådighed, og de skal være i god stand. Slangerne skal være komplette med lækagefri frakoblingskoblinger og i god stand. Før genindvindingsmaskinen tages i brug, skal det kontrolleres, at den er i tilfredsstillende stand, er blevet vedligeholdt korrekt, og at alle tilhørende elektriske komponenter er forseglet for at forhindre antændelse i tilfælde af udslip af kølemiddel. Kontakt producenten, hvis du er i tvivl. Det genvundne kølemiddel skal returneres til kølemiddelleverandøren i den korrekte genindvindingsflaske, og den relevante affaldsoverførselseddél skal udfyldes. Bland ikke kølemidler i genindvindingsenheder og især ikke i flasker. Hvis kompressorer eller kompressorolier skal fjernes, skal det sikres, at de er blevet evakueret til et acceptabelt niveau for at sikre, at der ikke er brændbart kølemiddel tilbage i smøremidlet. Denne proces skal udføres, før kompressoren returneres til leverandøren. Der må kun anvendes elektrisk opvarmning af kompressorhuset til at fremskynde denne proces. Når der drænes olie fra et system, skal det gøres på en sikker måde.

Garanti

Mill tilbyder forbrugere en 8-års produktgaranti fra købsdatoen hvor produktet er købt af en forbruger (gælder ikke montering). For erhvervskunder gælder en garantiperiode på 5 år (gælder i tilfælde, hvor slutbrugeren er en virksomhed).

For at kvalificere sig til den udvidede garanti på 8 år, skal en produktservice udført af en autoriseret serviceagent udføres minimum hvert andet år. Dokumentation for ydelsen skal leveres efter anmodning.

En service skal som minimum omfatte følgende handlinger, for at garantien er gyldig:

1. Rengør indendørs- og udendørsenheden indvendigt med citrusvask.
2. Måling af tryk og temperatur.
3. Direkte elektronisk lækagedetektion.

Ud over produktservicen skal brugeren rengøre forfilteret regelmæssigt for at sikre produktets ydeevne og for at forlænge produktets levetid.

Denne garanti giver kunden ret til, efter Mills rimelige skøn, enten reparation, udskiftning af et defekt produkt eller alternativt en tilbagebetaling.

Garantien dækker kun mangler, der stammer fra Mill. Kunden vil derfor ikke have et gyldigt garantikrav, hvis manglen skyldes forhold som følgende:

- Skødesløs brug, misbrug, forsømmelse eller skødesløs brug af produktet, der ikke er i overensstemmelse med brugsanvisningen til Mill.
- Fejl forårsaget af transport, der er opstået uden for Mills ansvar.
- Normal slitage, herunder dele, der kan blive slidt over tid såsom batterier til fjernbetjening (hvis relevant), filtre, rør og lamper til udendørs opvarmning mm.
- Skader på grund af brug, der ikke er i overensstemmelse med mærkeeffekt og Hz.
- Skader forårsaget af utilstrækkelig produktvedligeholdelse.
- Skader fra strømafbrydelser, strømstød og/eller vejr.
- Skader som følge af installation eller montering af produktet, som ikke er i overensstemmelse med brugsanvisningen til Mill.
- Brug af dele og tilbehør, dvs. filter, som ikke er officielle Mill-certificerede komponenter.
- Reparationer eller ændringer foretaget af andre end Mill eller dets autoriserede agenter.
- Mindre afvigelser fra angivet kvalitet, som er uvæsentlige for produktets værdi og forsvarlighed eller afvigelser, som kunden med rimelighed kunne forvente.
- Enheder, der bruges sammen med tredjepartssoftware eller udstyr.
- Software- og forbindelsesproblemer på grund af lokale begrænsninger for adgang til vores cloud-tjenester.
- Software- og forbindelsesproblemer på grund af ikke-understøttede tredjepartsenheder.
- Nedetid for app eller cloud/webservice er ikke dækket af garantien.



Mill skal dokumentere, at varens skade ikke eksisterede, da varen blev solgt til kunden inden for det første år efter købet.

Denne garanti giver ikke kunden eller tredjemand ret til skadeserstatning, økonomisk kompensation eller prisreduktion. Mill har ingen forpligtelse i henhold til denne garanti til at dække eventuelle tab pådraget af kunden eller nogen tredjepart.

Disse garantibetingelser er kun gyldige for kunder, der køber produkter gennem autoriserede Mill-forhandlere.

Kundens rettigheder og retsmidler i henhold til gældende lov, der ikke kan fraviges, vil ikke blive begrænset eller påvirket af denne garanti.

Sælger vil håndtere garantikravet på vegne af Mill. For at fremsætte et krav under denne garanti skal slutkunden følge nedenstående trin.

Skadeprocess / nødvendig dokumentation

1. Kontakt den autoriserede Mill-forhandler, hvor du købte produktet. Medbring den originale købskvittering, produktets serienummer og det defekte produkt.
2. Mill-forhandleren tester produktet og vurderer, om reklamationen er dækket af garantien.
3. Hvis reklamationen er dækket af garantien, vil den autoriserede Mill-forhandler i overensstemmelse med instruktioner fra Mill og baseret på forbrugerlovgivningen afgøre, om produktet skal repareres, udskiftes eller refunderes.



Assistance og reservedele

Hvis du har brug for assistance, kan du besøge os på www.millnorway.com og se vores kundesupportside. Her kan du finde ofte stillede spørgsmål, information om reservedele osv.

Affaldshåndtering

Symbolet  angiver, at dette produkt ikke må smides ud med husholdningsaffaldet i hele EU. Dette produkt skal afleveres på en genbrugsstation eller i en container til elektriske apparater og elektronisk udstyr. Dette gøres for at undgå sundhedsrisici og forebygge beskadigelse af miljøet. Lokale virksomheder (eller miljøstationen i dit nabolag) er ved lov forpligtet til at tage imod og genbruge sådanne produkter som et middel til miljøvenlig affaldshåndtering.

NB! Det er strengt forbudt at slippe kølemiddel ud i atmosfæren!

NB! Bortskaf det brugte filter samt eventuel plastemballage i henhold til de lokale retningslinjer for genbrug. *leasing refrigerant into the atmosphere is strictly forbidden!*



Innehåll

2	BRUKSANVISNING
6	Säkerhetsåtgärder
10	Beskrivning av termer
11	Produktspecifikationer
12	Namn på delar
13	Användning och introduktion av fjärrkontrollen
24	Rengöring och underhåll
26	Felsökning
29	INSTALLATIONSMANUAL
29	Installationsmeddelande
33	Installation av inomhusenhet
38	Installation av utomhusenhet
42	Test och drift
44	Konfiguration av anslutningsrör
47	SPECIALISTHANDBOK



Viktig säkerhetsinformation

Undantagsklausuler

Tillverkaren har inget ansvar när personskada eller förlust av egendom orsakas av följande:

1. Skada på produkten på grund av felaktig användning eller missbruk av produkten
2. Ändring, underhåll eller användning av produkten tillsammans med annan utrustning utan att följa tillverkarens bruksanvisning
3. Efter verifiering, orsakas produkftelet direkt av korrosiv gas
4. Efter verifiering, defekterna beror på felaktig användning under transport av produkten
5. Använda, reparera eller underhålla enheten utan att följa instruktionsboken eller tillhörande föreskrifter
6. Efter verifiering, problemet eller tvisten orsakas av kvalitetsspecifikationen eller prestandan hos delar och komponenter som produceras av andra tillverkare
7. Skadan orsakas av naturkatastrofer, missbruk av miljön eller force majeure.

Om du behöver installera, flytta eller underhålla värmepumpen ska du först kontakta återförsäljaren eller en lokal serviceverkstad. Värmepumpen måste installeras, flyttas eller underhållas av en utsedd enhet. Annars kan det leda till allvarliga skador, personskador eller dödsfall. Om kylmedel läcker ut eller måste släppas ut under installation, underhåll eller demontering ska detta hanteras av behörig personal eller i enlighet med lokala lagar och bestämmelser. Denna apparat är inte avsedd att användas av personer (inklusive barn) med nedsatt fysisk, sensorisk eller mental förmåga eller brist på erfarenhet och kunskap, såvida de inte har fått övervakning eller instruktioner om användning av apparaten av en person som ansvarar för deras säkerhet. Barn bör hållas under uppsikt så att de inte leker med apparaten.

Kylmedlet



Apparat fylld med brandfarlig gas R32.



Läs installationshandboken innan du installerar apparaten.



Läs ägarhandboken innan du installerar apparaten.



Läs servicemanualen innan du reparerar apparaten.

För att värmepumpen ska fungera cirkulerar ett särskilt kylmedel i systemet. Det kylmedel som används är fluorid R32, som rengjorts särskilt. Kylmediet är brandfarligt och luktlöst. Dessutom kan den under vissa förhållanden leda till explosion. Men kylmedlets antändlighet är mycket låg. Det kan endast antändas med eld.

Jämfört med vanliga kylmedel är R32 ett icke-förorenande kylmedel som inte skadar ozonskiktet. Påverkan på växthuseffekten är också lägre. R32 har mycket goda termodynamiska egenskaper vilket leder till en mycket hög energieffektivitet. Enheterna behöver därför mindre fyllning.

VARNING

Använd inte andra medel än de som rekommenderas av tillverkaren för att påskynda avfrostningsprocessen eller för att rengöra. Om reparation är nödvändig, kontakta den butik där du köpte produkterna eller en auktoriserad installatör. Reparationer som utförs av okvalificerad personal kan vara farliga. Apparaten skall förvaras i ett rum utan kontinuerligt fungerande antändningskällor (t.ex. öppna lågor, en gasapparat eller en elektrisk värmare som är i drift). Får inte genomborras eller brännas. Apparaten skall installeras, användas och förvaras i ett rum med en golvyta större än 4 m². (Se klistermärket för kretskortet som sitter på inomhus- och utomhusenheten). Apparat fylld med brandfarlig gas R32. Vid reparationer, följ endast tillverkarens anvisningar. Tänk på att kylmedel inte får innehålla någon lukt. Läs specialistens handbok.



Härmed försäkrar Mill International AS att denna värmepumpen uppfyller de grundläggande kraven och andra relevanta bestämmelser i RE-direktivet 2014/53/EU. En kopia av den fullständiga DoC finns tillgänglig på begäran. Trådlöst frekvensområde: 2412MHz-2472MHz Maximal sändningseffekt: 18 dBm.



R32: 675 GWP

Denna märkning anger att produkten inte får slängas tillsammans med annat hushållsavfall. För att förhindra skador på miljön eller människors hälsa från okontrollerat avfall, använd retur- och insamlingssystemen eller kontakta återförsäljaren där produkten köptes.

Från okontrollerad avfallshantering, återvinn det på ett ansvarsfullt sätt för att främja hållbar återanvändning av materiella resurser. För att returnera din använda enhet, använd retur- och insamlingssystemet eller kontakta återförsäljaren där produkten köptes. De kan lämna in produkten för miljösäker återvinning.



Säker drift av brännbart kylmedel

Kvalifikationskrav för installations- och underhållspersonal

- Installatören av denna produkt som arbetar med kylsystemet bör ha en giltig certifiering som utfärdats av den vederhäftiga organisationen och den kvalifikation för hantering av kylsystemet som erkänns av denna bransch. Om en annan tekniker behövs för att underhålla och reparera apparaten ska denne övervakas av den person som har behörighet att använda det brandfarliga kylmedlet.
- Den kan endast repareras med den metod som tillverkaren av utrustningen föreslår.

Installationsmeddelanden

- Luftkonditioneringen måste installeras i ett rum som är större än den minsta rumsytan. Minsta rumsyta är 4 m², vilket också visas på typskylten som sitter på inomhusenheten och utomhusenheten.
- Det är inte tillåtet att borra hål eller bränna anslutningsröret.
- Ett läckagetest är ett måste efter installationen.

Underhållsmeddelanden

- Kontrollera om underhållsområdet eller rumsområdet uppfyller kraven på typskylten.
 - Den får endast användas i de rum som uppfyller kraven på typskylten.
- Kontrollera om underhållsområdet är välventilerat.
 - Kontinuerlig ventilation bör upprätthållas under driftprocessen.
- Kontrollera om det finns någon brandkälla eller potentiell brandkälla i underhållsområdet.
 - Öppen eld är förbjuden i underhållsområdet och en varningstavla med texten "Rökning förbjuden" bör hängas upp.
- Kontrollera att märket på apparaten är i gott skick.
 - Byt ut det otydliga eller skadade varningsmärket.

Svetsning

- Om du måste kapa eller svetsa rören i kylmedelsystemet i samband med underhållet ska du följa stegen nedan:
 - a) Stäng av enheten och bryt strömförsörjningen
 - b) Eliminera kylmedlet
 - c) Dammsugning
 - d) Rengör det med N₂-gas
 - e) Skärning eller svetsning
 - f) Bär tillbaka till servicestället för svetsning

millnorway.com

- Kylmedlet ska återvinnas till den specialiserade lagringstanken.
- Se till att det inte finns någon öppen låga i närheten av vakuumpumpens utlopp och att det är väl ventilerat.

Fylla kylmedlet (vid behov)

- Använd påfyllningsanordningar för kylmedel som är specialiserade för R32. Se till att olika typer av kylmedel inte kontaminerar varandra.
- Kylmedelstanken ska hållas upprätt vid påfyllning av kylmedel.
- Klistra fast etiketten på systemet efter avslutad påfyllning.
- Fyll inte på för mycket.
- När påfyllningen är klar ska läckagedetekteringen göras före provkörning; en annan gång ska läckagedetekteringen göras när den tas bort.

Säkerhetsanvisningar för transport och förvaring

- Använd detektorn för brandfarlig gas för att kontrollera innan du lossar och öppnar containern.
- Ingen eldning eller rökning.
- I enlighet med lokala regler och lagar.



Säkerhetsåtgärder

Installation

- Installation eller underhåll måste utföras av kvalificerad personal.
- Apparaten ska installeras i enlighet med nationella föreskrifter om ledningar.
- I enlighet med lokala säkerhetsföreskrifter, använd kvalificerad strömförsörjningskrets och kretsbrytare.
- Alla kablar till inomhusenheten och utomhusenheten ska anslutas av en fackman.
- Var noga med att bryta strömförsörjningen innan du påbörjar något arbete som rör elektricitet och säkerhet.
- Kontrollera att strömförsörjningen överensstämmer med värmepumpens krav.
- Instabil strömförsörjning eller felaktig kabeldragning kan leda till elektriska stötar, brandrisk eller felfunktion. Installera lämpliga strömförsörjningskablar innan du använder värmepumpen.
- Jordningsmotståndet bör överensstämma med nationella elsäkerhetsföreskrifter.
- Värmepumpen ska vara ordentligt jordad. Felaktig jordning kan orsaka elstöt.
- Sätt inte på strömmen innan installationen är klar.
- Installera jordfelsbrytaren. Om inte kan det orsaka fel.
- En allpolig frånskiljare med ett kontaktavstånd på minst 3 mm i alla poler ska anslutas i fasta ledningar.
- Kretsbrytaren bör ha en magnetspänne- och värmespännefunktion. Den kan skydda mot överbelastning och kortslutning.

millnorway.com

- Instruktioner för installation och användning av denna produkt tillhandahålls av tillverkaren.
- Välj en plats som är utom räckhåll för barn och på avstånd från djur och växter. Om det är oundvikligt, vänligen lägg till staketet av säkerhetsskäl.
- Inomhusenheten bör installeras nära väggen.
- Använd inte okvalificerad nätkabel.
- Om längden på strömanslutningskabeln är otillräcklig, kontakta leverantören för en ny.
- Apparaten måste placeras så att stickkontakten kan nås.
- För en värmepumpe med stickpropp ska stickproppen vara åtkomlig efter avslutad installation.
- För en värmepumpe utan stickpropp måste en strömbrytare installeras i ledningen.
- Den gulgröna kabeln i luftkonditioneringen är en jordkabel, som inte kan användas för andra ändamål.
- Värmepumpen är en elektrisk apparat klass 1. Den måste jordas ordentligt med en särskild jordningsanordning av en fackman. Se till att den alltid är ordentligt jordad, annars kan den orsaka elektriska stötar.
- Temperaturen i kylmedelskretsen kommer att vara hög, håll anslutningskabeln borta från kopparröret.



Drift och underhåll

LÄS ANVISNINGARNA NOGGRANT

Du måste följa de allmänna säkerhetsföreskrifterna när du använder elektriska produkter, särskilt i närvaro av barn.

Säkerhet för barn och sårbara personer

- Denna apparat kan användas av barn från 8 år och uppåt och personer med nedsatt fysisk, sensorisk eller mental förmåga eller brist på erfarenhet och kunskap om de har fått handledning eller instruktioner om hur apparaten ska användas på ett säkert sätt och förstår de faror som är förknippade med den.
- Barn får inte leka med apparaten.
- Rengöring och användarunderhåll får inte utföras av barn utan tillsyn.
- Håll all förpackning utom räckhåll för barn.

Elektrisk information

- Om nätkabeln är skadad måste den bytas ut av tillverkaren, dennes servicetekniker eller liknande kvalificerade personer för att undvika fara.
- Anslut inte värmepumpen till flerfunktionsuttaget. Annars kan det orsaka brandrisk.
- Koppla bort strömförsörjningen vid rengöring av värmepumpen. Annars kan orsaka en elstöt.
- Tvätta inte värmepumpen med vatten för undvikande av elektriska stötar.
- Spreja inte vatten på inomhusenheten. Det kan orsaka elektriska stötar eller funktionsfel.

- Reparera inte värmepumpen själv. Det kan orsaka elstötar eller skada. Kontakta återförsäljaren när du behöver reparera värmepumpen.
- Vidrör inte fenorna efter att filtret tagits bort för att undvika skador.
- Stick inte in fingrar eller föremål i luftintaget eller luftutloppet. Det kan orsaka personskada eller skada.
- Spill inte vatten på fjärrkontrollen, då kan fjärrkontrollen gå sönder.
- Använd inte eld eller hårtork för att torka filtret för att undvika deformation eller brandrisk.
- Blockera inte luftutlopp eller luftintag. Detta kan orsaka funktionsfel.
- Kliv inte på utomhusenhetens övre panel och placera inte tunga föremål på den. Det kan orsaka skada eller personskada.
- Om nedanstående fenomen inträffar ska du omedelbart stänga av värmepumpen och koppla bort strömmen, och sedan kontakta återförsäljaren eller kvalificerad personal för service.
 - Nätkabeln är överhettad eller skadad.
 - Det förekommer onormala ljud under drift.
 - Krets brytaren löser ut ofta.
 - Värmepumpen avger en lukt av bränt.
 - Inomhusenheten läcker.



Beskrivning av termer

COP

COP (Coefficient of Performance) är definitionen av värmepumpens värmefaktor. Den anger förhållandet mellan den tillförda värmen och den levererade värmen från värmepumpen.

Om värmepumpen värmer inomhusluften med en effekt på 4000 Watt, medan värmepumpens egen energiförbrukning är 1000 Watt, är uppvärmningsfaktorn 4.

Energieffektiviteten varierar beroende på utomhusklimatet.

SCOP

SCOP (Coefficient of Performance) är definitionen av värmepumpens värmefaktor under ett helt år. Den anger förhållandet mellan värmepumpens tillförda och avgivna värme under ett helt år.

Om värmepumpen värmer inomhusluften med en effekt på 5000 Watt, medan värmepumpens egen energiförbrukning är 1000 Watt, är den säsongsbetonade uppvärmningsfaktorn 5.

SCOP ger en bättre bild av värmepumpens effektivitet än COP, eftersom den tar hänsyn till temperaturfluktuationer i varma och kalla perioder under ett helt år.

SCOP finns på energimärkningen och kommer att variera beroende på geografiska områden som representerar varmare, kallare eller genomsnittliga utomhustemperaturer.

SEER

SEER (Coefficient of Performance) är definitionen av värmepumpens kylningsfaktor under en hel kylningssäsong.

Den anger förhållandet mellan tillförd effekt och värmepumpens levererade kyleffekt under en kyla-säsong.

SEER-värdet är angivet på energimärkningen.

Produktspecifikationer

Mill Compact Pro WiFi 7400 värmepumpe

Nominell spänning: 220V-240V

Nominell frekvens: 50Hz

Maximal värmekapacitet: 7,4 kW

Maximal kylningskapacitet: 5,9 kW

Energiklass (uppvärmning) A/A+/A+++

Energiklass (kylning): A++

COP: 3,86

SCOP: 3,5 (kallare)/4,3 (genomsnitt)/5,7 (varmare)

SEER: 7,5

Luftflödesvolym m³/h:
950/850/760/640/500/420/350 m³/h
(beroende på fläktnivå)

WiFi

Kompatibel med Mill Norway app

Ljudtrycksnivå inomhusenhet: Max 47 dB/
Min 25 dB

Ljudtrycksnivå utomhusenhet: Max 60 dB

Mått inomhusenhet: 770 mm × 290 mm ×
230 mm

Vikt inomhusenhet: 10,5 kg

Mått utomhusenhet: 1000 mm × 746 mm ×
427 mm

Vikt utomhusenhet: 47 kg

Fjärrkontroll (batterityp: AAA x2 inkluderade)

Kylmedelstyp: R32

Mill Compact Pro WiFi 5200 värmepumpe

Nominell spänning: 220V-240V

Nominell frekvens: 50Hz

Maximal värmekapacitet: 5,2 kW

Maximal kylningskapacitet: 4,5 kW

Energiklass (uppvärmning) A+/A+++/A+++

Energiklass (kylning): A+++

COP: 5,0

SCOP: 4,0 (kallare)/5,1 (genomsnitt)/6,3 (varmare)

SEER: 9,7

Luftflödesvolym m³/h:
800/650/600/500/400/300/250 m³/h
(beroende på fläktnivå)

WiFi

Kompatibel med Mill Norway app

Ljudtrycksnivå: Max 42 dB/Min 23 dB

Ljudtrycksnivå utomhusenhet: Max 56 dB

Mått inomhusenhet: 770 mm × 290 mm ×
230 mm

Vikt inomhusenhet: 10 kg

Mått utomhusenhet: 873 mm × 555 mm ×
330 mm

Vikt utomhusenhet: 36 kg

Fjärrkontroll (batterityp: AAA x2 inkluderade)

Kylmedelstyp: R32



Uppvärmningskapacitet

	Mill Compact Pro WiFi 5200	Mill Compact Pro WiFi 7400
Utomhustemperatur	Max uppvärmningseffekt (W)	Max uppvärmningseffekt (W)
+7°C	5200	7002
0°C	4031	6251
-7°C	3870	5750
-10°C	3850	5186
-15°C	3438	4740
-20°C	2881	4312
-25°C	2309	4098
-30°C	1885	3888

Namn på delar

Inomhusenhet

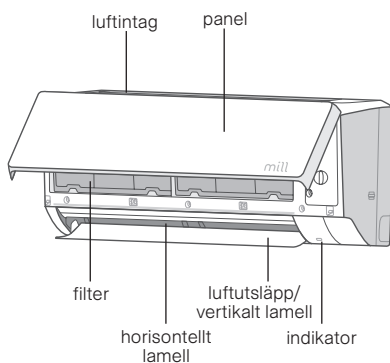

Outdoor unit

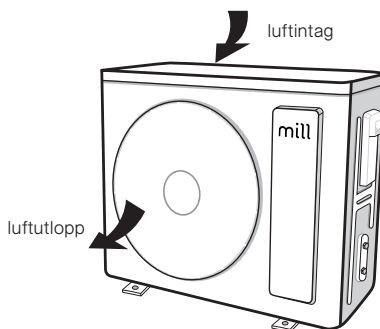

Strömindikator	ON/OFF
Automatisk rengöring av förångare	
ON/standby	
Timer	

OBS!

Detta är den allmänna introduktionen, och indikatorns färg är endast avsedd som referens. Vänligen se den faktiska displayen. Displayinnehåll kan skilja sig från det faktiska. Vänligen se den faktiska displayen.

Användning och introduktion av fjärrkontrollen

Knappar på fjärrkontrollen

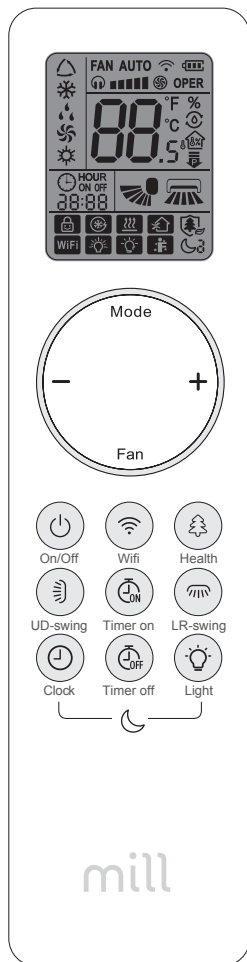



Introduktion för ikoner på displayskärmen

	Quiet	
	Set fan speed	
	Turbo mode	
	Send signal	
Operation mode		Auto mode
		Cool mode
		Dry mode
		Fan mode
		Heat mode
		X-FAN function
	Humidity control*	
	Power limiting operation*	
	Set temperature	
	Indoor ambient temp*	
	Indoor ambient humidity*	
ONOFF	TIMER ON / TIMER OFF	
	Set time	
	Left & right swing	
	Up & down swing	
	Child lock	
	Fast cool*	
	Health function	
	WiFi function	
	LED	
	Auto LED	
	I feel	
	Sleep mode	

*Inte tillgängligt på Mill Compact Pro WiFi värmepump.

Introduktion för knappar på fjärrkontrollen

OBS!

- Rikta fjärrkontrollsignalens sändare mot inomhusenhetens mottagningsfönster under drift.
- Avståndet mellan signalgivare och mottagarfönster bör inte vara mer än 8 m, och det bör inte finnas några hinder mellan dem.
- Signalen kan lätt störas i rum där det finns lysrör eller trådlös telefon; fjärrkontrollen bör vara nära inomhusenheten under drift.
- Byt till nya batterier av samma modell vid behov.
- Om du inte använder fjärrkontrollen under en längre tid ska du ta ut batterierna.
- Om displayen på fjärrkontrollen är suddig eller om det inte finns någon display, byt batterier.
- När strömmen har kopplats in kommer värmepumpen att avge ett ljud. Strömindikatorens  är PÅ (ON). Därefter kan du styra värmepumpen med hjälp av fjärrkontrollen.
- Om du trycker på knappen på fjärrkontrollen i ON-status kommer signalikonen  på fjärrkontrollens display att blinka en gång och värmepumpen kommer att ge ifrån sig ett "di"-ljud, vilket innebär att signalen har skickats till värmepumpen.
- Inomhusenheten avger ett "pip"-ljud varje gång den tar emot en signal från fjärrkontrollen. Inget ljud betyder att enheten inte har registrerat kommandot.



On/off-knapp



- Tryck på knappen för att slå på enheten.
- Tryck på knappen igen för att stänga av enheten.







Lägesknapp

Tryck på "Mode" knappen för att välja önskat driftläge



- När autoläget väljs kommer värmepumpen att köras automatiskt beroende på den avkända temperaturen (detta läge rekommenderas inte när du använder en öppen spis eller öppnar fönster, eftersom det kan växla mellan kylning och uppvärmning). Tryck på knappen "Fläkt" (Fan) för att justera fläkthastigheten. Tryck på  /  -knappen för att justera fläktblåsvinkeln.
- När du har valt kylningsläge kommer värmepumpen att arbeta i kylningsläge. Tryck på knappen "+" eller "-" för att justera den inställda temperaturen. Tryck på knappen







"Fläkt" (Fan) för att justera fläkthastigheten. Tryck på  / -knappen för att justera fläkthastigheten.

- Vid val av torrläge arbetar värmepumpen med låg hastighet i torrläge. Under torrläge, kan fläkthastigheten justeras. Tryck på  / -knappen för att justera fläkthastigheten.
- När du väljer fläktläge kommer värmepumpen endast att blåsa fläkten - ingen kylning och ingen uppvärmning. Tryck på knappen "Fläkt" (Fan) för att justera fläkthastigheten. Tryck på  / -knappen för att justera fläkthastigheten.
- När du har valt värmeläge kommer värmepumpen att arbeta i värmeläge. Tryck på knappen "+" eller "-" för att justera den inställda temperaturen. Tryck på knappen "Fläkt" (Fan) för att justera fläkthastigheten. Tryck på  / -knappen för att justera fläkthastigheten.





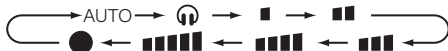

OBS!

För att förhindra kallluft kommer inomhusenheten att vänta 1-5 minuter med att blåsa ut luft efter att värmeläget har startats (den faktiska fördröjningstiden beror på omgivningstemperaturen inomhus). Ställ in temperaturintervall från fjärrkontrollen: 16-30°C (61-86 °F).

Fläkt-knapp

Fläktknappen används för att ställa in fläkthastigheten i en sekvens som går från AUTO, , , , , ,  till , och sedan tillbaka till AUTO.



- | | | |
|--|--|---|
|  Låg hastighet |  Medelhög hastighet |  Turbo hastighet |
|  Låg-medelhastighet |  Hög hastighet |  Tyst hastighet |
|  Medelhög hastighet | | |

OBS!

- Låg fläkthastighet i torrläge.
- X-FAN-funktion. Håll knappen för fläkthastighet intryckt i 2 sekunder i läget sval eller torr, ikonen  visas och inomhusfläkten fortsätter att gå under några minuter för att torka inomhusenheten även du har stängt av enheten. Efter spänningssättning är X-FAN OFF standardinställning. X-FAN är inte tillgänglig i lägena AUTO, fläkt eller värme. Denna funktion indikerar att fukt på inomhusenhetens förångare kommer att blåsas ut efter att enheten har stoppats för att undvika mögel.
- Har ställt in X-FAN-funktionen på (on): När du stängt av enheten genom att trycka på knappen " On/Off " fortsätter inomhusfläkten att gå på låg hastighet under några minuter. Håll knappen för fläkthastighet intryckt i 2 sekunder under denna period för att stoppa inomhusfläkten direkt.



- Har ställt in X-FAN-funktionen på av (off): När du stänger av enheten genom att trycka på knappen " On/Off " kommer hela enheten att stängas av direkt.

+ / - knapp

- Tryck på knappen "+" eller "-" en gång för att höja eller sänka den inställda temperaturen. Intervallet är 1 °C (°F).
- Håll knappen "+" eller "-" intryckt i 2 sekunder så ändras den inställda temperaturen på fjärrkontrollen snabbt.
- När du släpper knappen efter att inställningen är klar kommer temperaturindikatorn på inomhusenheten att ändras i enlighet med detta.

Ansluta till WiFi

Fullständig översikt över din inomhustemperatur i Mill-appen

Den smarta funktionen ger dig full översikt och kontroll över din inomhustemperatur i vår användarvänliga Mill Norway-app. Den mest användarvänliga appen för inomhusluftkvalitet och temperatur baserat på konsumentbetyg i App Store och Google Play. Observera att Mill Norway-appen måste installeras innan du kan ansluta värmepumpen till ditt WiFi-nätverk. Du kan sedan helt enkelt följa instruktionerna i appen när du ansluter värmepumpen. Värmepumpen konfigureras via Bluetooth och ansluts direkt till din router via WiFi med 2,4 Ghz mode b/g/n. Minsta krav på operativsystem: iOS 8.0 och Android 4.0. Gå till vår helpdesk på www.millnorway.com för mer information eller om du har några frågor om Mill Norway-appen, anslutning till WiFi eller andra relaterade frågor.

**Du kan ladda ner Mill Norways app på
Apple Store eller Google Play**







WiFi-knapp

Tryck på "WiFi"-knappen för att slå på WiFi-funktionen och sök efter enheten i Mill-appen för att ansluta.

Ikonen "WiFi" visas på fjärrkontrollen. Håll in "WiFi"-knappen i 5 sekunder för att stänga av WiFi-funktionen och "WiFi"-ikonen försvinner.

I avstängt läge trycker du på knapparna "Mode" och "WiFi" samtidigt i 1 sekund, så återställer WiFi-modulen fabriksinställningarna.

Hälsoknapp

- Tryck på denna knapp för att slå på eller stänga av hälso- och rengöringsfunktionerna i driftstatus.
- Tryck på denna knapp för första gången; LCD visar .
- Tryck på knappen för andra gången för att starta hälsofunktionen; LCD visar  och .
- Tryck på denna knapp för tredje gången för att avsluta hälsofunktionen.
- Tryck på denna knapp för fjärde gången för att starta hälsofunktionen igen; LCD visar .
- Tryck på denna knapp igen för att upprepa åtgärden ovan.



UD (up and down)-Swing-knapp

- Tryck på denna knapp för att välja upp- och nedsvängningsvinkel (vertikal riktning). Fläktens blåsvinkel kan väljas cirkulärt enligt nedan:

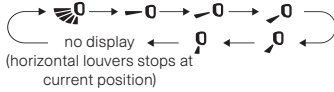

- Vid val av , blåser värmepumpen fläkten automatiskt. Det horisontella jalousiet svänger automatiskt upp och ner i maximal vinkel. Vid val av , blåser värmepumpen med fläkten i en fast position. Det horisontella jalousiet stannar i det fasta läget.
- Håll -knappen intryckt över 2s för att ställa in önskad svängvinkel. Släpp knappen när du har uppnått önskad vinkel.

OBS!

- Håll knappen intryckt i mer än 2 sekunder så kommer huvudenheten att svänga fram och tillbaka från upp till ner. När du släpper knappen kommer enheten att sluta svänga och den aktuella positionen för styrspejlet kommer att behållas omedelbart.
- I upp- och nedläge, när status växlar från av till , om du trycker på denna knapp igen 2s senare, kommer status att växla till av direkt. Om du trycker på denna knapp igen inom 2 sekunder kommer ändringen av svängningsstatus också att bero på den cirkulationssekvens som anges ovan.

L/R swing-knapp

Tryck på denna knapp för att välja vänster och höger svängvinkel (horisontell riktning). Fläktens blåsvinkel kan väljas cirkulärt enligt nedan.

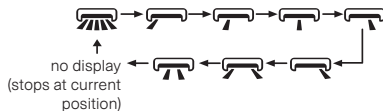

OBS!

- Håll knappen intryckt i mer än 2 sekunder så kommer huvudenheten att svänga fram och tillbaka från vänster till höger. När du släpper knappen kommer enheten att sluta svänga och den nuvarande positionen för styrgallret kommer att bibehållas omedelbart.
- I läget sväng vänster och höger, när statusen växlas från av till , om du trycker på knappen igen 2 sekunder senare, kommer statusen att växla till av direkt. Om du trycker på denna knapp igen inom 2 sekunder kommer ändringen av svängningsstatus också att bero på den cirkulationssekvens som anges ovan.

Klock-knapp

Tryck på denna knapp för att ställa in klock-tid. ⌚-ikonen på fjärrkontrollen blinkar. Tryck på "+" eller "-" denna knapp inom 5 s för att ställa in klock-tid. Vid varje tryckning på "+" eller "-" ökar eller minskar klocktiden med 1 minut. Om du håller in knappen "+" eller "-" 2 sekunder senare ändras tiden snabbt. Släpp knappen när den önskade tiden har uppnåtts. Tryck på knappen "CLOCK" för att bekräfta tiden. ⌚-ikonen slutar blinka.

OBS!

- Klockan är inställd på 24 timmar.
- Intervallet mellan två operationer får inte överstiga 5 sekunder. Annars kommer fjärrkontrollen att avbryta inställningen av status. Funktionen för TIMER ON/TIMER OFF är densamma.

Timer on- / Timer off-knapp

TIMER ON-knapp

- "TIMER ON"-knappen kan användas för att ställa in tiden för timern.
- När du trycker på denna knapp försvinner ⌚-ikonen och ordet "ON" på fjärrkontrollen blinkar.
- Tryck på "+" eller "-" för att justera inställningen för TIMER ON.
- Efter varje tryck på knappen "+" eller "-" ökar eller minskar TIMER ON-inställningen med 1 minut. Håll knappen "+" eller "-" intryckt, 2 sekunder senare ändras tiden snabbt tills du når önskad tid. Tryck på "TIMER ON" för att bekräfta det. Ordet "ON" slutar blinka. ⌚-ikonen visas igen.
- Avbryta TIMER ON: Om TIMER ON startas, tryck på "TIMER ON" för att avbryta.

TIMER OFF-knapp

- "TIMER OFF"-knappen kan ställa in tiden för timer off.
- När du trycker på denna knapp försvinner ⌚-ikonen och ordet "OFF" på fjärrkontrollen blinkar.
- Tryck på "+" eller "-" för att justera inställningen för TIMER OFF. Efter varje tryck på knappen "+" eller "-" kommer TIMER OFF-inställningen att öka eller minska med 1 min. När du håller in knappen "+" eller "-" kommer tiden 2 sekunder senare att ändras snabbt tills du når önskad tid. Tryck på "TIMER OFF" och ordet "OFF" slutar blinka. ⌚-ikonen visas igen.
- Om TIMER OFF startas, tryck på "TIMER OFF" för att avbryta.

OBS!

Med statusen på och av kan du ställa in TIMER OFF eller TIMER ON samtidigt.

- Innan du ställer in TIMER ON eller TIMER OFF ska du justera klocktiden.
- När du aktiverar funktionen TIMER ON eller TIMER OFF ska funktionen vara giltig hela tiden så att värmepumpen slås på eller stängs av vid inställd temperatur varje dag. ON/OFF-knappen har ingen inverkan på inställningen. Om funktionen inte behövs kan du avbryta den med fjärrkontrollen.



Ljusknapp

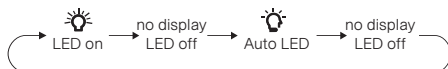

Tryck på denna knapp för att styra LED-statusen på displayen av fjärrkontrollen. Cirkulationen ändras enligt följande: Vid val av  (Auto LED) med fjärrkontrollen kommer LED-indikatorn på inomhusenheten att justera ljusstyrkan automatiskt beroende på den omgivande belysningsstyrkan.

OBS!

Auto LED-funktionen kanske inte är tillgänglig, när värmepumpen tar emot denna signal kommer värmepumpen att köras med LED på.

Introduktion för kombinationsknappar



Energisparfunktion

- I kyläge trycker du samtidigt på knapparna "Mode" och "Clock" för att starta eller stänga av energisparfunktionen. När energisparfunktionen startas visas "SE" på fjärrkontrollen, och luftkonditioneringen justerar den inställda temperaturen automatiskt enligt fabriksinställningen för att uppnå bästa möjliga energisparande effekt.
- Tryck samtidigt på knapparna "Mode" och "Clock" igen för att avsluta energisparfunktionen.

OBS!

- I energisparfunktionen är fläkthastigheten som standard inställd på automatisk hastighet, och den kan inte justeras.
- Under energisparfunktionen kan den inställda temperaturen inte justeras.
- Vilolägesfunktionen och energisparfunktionen kan inte användas samtidigt. Om energisparfunktionen har ställts in i kylningsläget, tryck samtidigt på knapparna "Clock" och "Light" för att avbryta energisparfunktionen. Om viloläge har ställts in i kyläge, starta energisparfunktionen för att avbryta viloläget.

Barnlåsfunktion

- Håll knapparna "On/Off" och "-" intryckta samtidigt i 3 sekunder för att slå på eller stänga av barnlåset. När barnlåsfunktionen är på visas -ikonen på fjärrkontrollen. Om du använder fjärrkontrollen blinkar -ikonen tre gånger utan att någon signal skickas till enheten.

Omkopplingsfunktion för temperaturdisplay

Håll knapparna "Mode" och "-" intryckta samtidigt i 3 sekunder under OFF-status för att växla temperaturvisningen mellan °C och °F.



Cirkulationsfunktion

När enheten körs i värmeläge, håll "Fan"-knappen intryckt i 5 sekunder för att aktivera cirkulationsfunktionen. "FR"-ikonen blinkar på fjärrkontrollen i 3 sekunder. När enheten körs i värmeläge, håll "Fan"-knappen intryckt i 5 sekunder för att avaktivera cirkulationsfunktionen. Den inställda temperaturen blinkar på fjärrkontrollen i 3 sekunder.

NOTERA

Cirkulationsfunktionen måste ställas in igen efter strömavbrott.

Auto-rengöringsfunktion

- Håll in knapparna "Mode" och  samtidigt i 5 sekunder när enheten är avstängd för att slå på eller stänga av den automatiska rengöringsfunktionen. När användaren stänger av enheten, kommer enheten att hålla den automatiska rengöringsprocessen i 3 minuter, efter 3 minuter stoppas funktionen och enheten är i standby-status. Under dessa 3 minuter kommer enheten inte att ta emot några instruktioner från fjärrkontrollen. När funktionen för automatisk rengöring är aktiverad, visar fjärrkontrollen "CL" och inomhusenheten .
- Under den automatiska rengöringsprocessen av förångaren kommer enheten att utföra snabb kylning eller snabb uppvärmning. Det kan förekomma lite ljud, vilket är ljudet av flytande vätska eller termisk expansion eller kall krympning. Värmepumpen kan blåsa ut kall eller varm luft, vilket är ett normalt fenomen.
- Se till att rummet är väl ventilerat under rengöringsprocessen för att undvika att komforten påverkas.

OBS!

Den automatiska rengöringsfunktionen kan endast användas vid normal omgivningstemperatur. Om rummet är dammigt, rengör det en gång i månaden; om inte, rengör det en gång var tredje månad. När den automatiska rengöringsfunktionen har aktiverats kan du lämna rummet. När den automatiska rengöringen är klar övergår värmepumpen till standby-läge.

Natt-läge

I kyl- eller värmeläge, när viloläget aktiveras och växlar till låg hastighet eller tyst läge, kommer utomhusenheten att gå in i nattläge.

OBS!

- När du tycker att kyl- och värmeeffekten är dålig trycker du på knappen "Fan" för att ändra fläkthastigheten eller på knapparna "Clock" och "Light" samtidigt för att avsluta nattläget.
- Natt-läget kan endast användas vid normal omgivningstemperatur.







I FEEL- funktion

Tryck på "Health" (Hälsa)- och "+"-knapparna samtidigt för att starta I FEEL-funktionen och  visas på fjärrkontrollen. När denna funktion har ställts in kommer fjärrkontrollen att skicka den detekterade omgivningstemperaturen till styrenheten och enheten kommer automatiskt att justera inomhustemperaturen enligt den detekterade temperaturen.

Tryck på "Health"- (Hälsa) och "+"-knapparna samtidigt igen för att stänga av I FEEL-funktionen och  försvinner.

OBS! Håll fjärrkontrollen nära användaren när denna funktion ställs in. Placera inte fjärrkontrollen nära föremål med hög eller låg temperatur för att undvika felaktig registrering av omgivningstemperaturen. När I FEEL-funktionen är aktiverad ska fjärrkontrollen placeras inom det område där inomhusenheten kan ta emot signalen som skickas av fjärrkontrollen.

Viloläge-funktion (Sleep)

Tryck på knapparna  och  samtidigt för att välja mellan Sleep 1 () , Sleep 2 () , Sleep 3 () och avbryt Sleep och cirkulera mellan dessa. När den har elektrifierats är Sleep Cancel standard.

- **Sleep 1 / Sleep-läge 1 (viloläge)**

- **In Cooling mode:** När vilostatus har varit aktiv i en timme, kommer huvudenhetens inställningstemperatur att öka 1 steg (1°C(°F)). Efter två timmar ökar inställningstemperaturen 2 steg (2°C(°F)), därefter kör enheten på denna inställningstemperatur.
- **I värmeläge:** När vilostats har varit aktiv i en timma, kommer huvudenhetens inställningstemperatur att öka 1 steg (1°C(°F)). Efter två timmar minskar inställningstemperaturen 2 steg (2°C(°F)), därefter kör enheten på denna inställningstemperatur.

- **Sleep 2 / Sleep-läge 2 (viloläge)**

- I viloläge 2 körs värmepumpen enligt den förinställda temperaturkurvan för en grupp vilolägen.

- **Sleep 3 (viloläge) / Inställning av vilokurva i viloläge med med skräddarsydda inställningar:**

- 1) I Sleep 3-läge: tryck länge på "Health"-knappen så övergår fjärrkontrollen till användardefinierad vilostatus. Vid denna tidpunkt kommer fjärrkontrollens tidsangivelse att visa "1HOUR". Inställningstemperaturen "88" visar motsvarande temperatur för den senaste inställningen av vilokurvan och blinkar (den första inmatningen visas enligt det ursprungliga fabriksinställda värdet för kurvan).
- 2) Ändra motsvarande inställningstemperatur genom att trycka på knappen "+" eller "-". Efter justering, tryck på "Health"-knappen för bekräftelse.
- 3) Vid denna tidpunkt kommer 1 timme automatiskt att ökas på timerpositionen på fjärrkontrollen (som är "2HOUR" eller "3HOUR" eller "8HOUR"). Platsen för inställning av temperatur "88" kommer att visa motsvarande temperatur för den senaste inställda vilokurvan och blinka.

4) Upprepa ovanstående steg (2)~(3), tills 8 timmars temperaturinställning är klar, sömn, kurvinställning är klar. Vid denna tidpunkt återgår fjärrkontrollen till den ursprungliga timerdisplayen; temperaturdisplayen återgår till den ursprungliga inställda temperaturen.

• **Sleep 3 / Inställningen av vilokurvan under Sleep-läget (viloläget) av skräddarsydda inställningar kan förfrågas:**

- Användaren kan följa sömnkurvans inställningsmetod för att fråga om den förinställda vilokurvan, ange användarens individuella viloinställningsstatus, men inte ändra temperaturen, tryck direkt på "Health"-knappen för bekräftelse.

OBS!

Om ingen knapp trycks in inom 10 sekunder i ovanstående förinställnings- eller förfrågningsförfarande, kommer inställningen av vilokurvan automatiskt att avslutas och återgå till den ursprungliga visningen. Tryck samtidigt på knapparna "On/Off", "Mode", "Clock" och "Light" vid förinställning eller förfrågan, så avslutas inställningen av vilokurvan eller förfrågningsstatusen på samma sätt.

Byte av batterier i fjärrkontroll

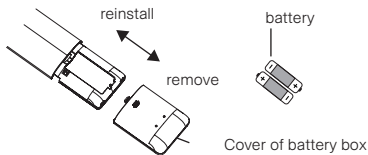

1. Tryck på baksidan av fjärrkontrollen märkt med , som bilden visar, och tryck sedan ut locket till batterilådan i pilens riktning.
2. Byt ut två 7# (AAA 1,5V) torrbatterier och kontrollera att "+"-polens och "-"-polens position är korrekt.
3. Sätt tillbaka locket till batterilådan.

Arbetstemperaturområde

Drifttemperaturområdet för Mill Compact Pro WiFi 5200 och Mill Compact Pro WiFi 7400 är -30°C~43°C.



Rengöring och underhåll

Årligt underhåll av en auktoriserad serviceagent rekommenderas för att förlänga produktens livslängd.

VARNING:

- Stäng av värmepumpen och koppla bort strömmen innan du rengör värmepumpen för att undvika elektriska stötar.
- Tvätta inte värmepumpen med vatten för undvikande av elektriska stötar.
- Använd inte flyktiga vätskor för att rengöra värmepumpen.
- Använd inte flytande eller frätande rengöringsmedel för att rengöra apparaten och stänk inte vatten eller andra vätskor på den. Annars kan plastkomponenterna skadas eller elektriska stötar uppstå.

Rengör inomhusenhetens yta

Om inomhusenhetens yta är smutsig rekommenderar vi att du torkar av den med en mjuk, torr eller fuktig trasa.

OBS!

Ta inte bort panelen när du rengör den.

Rengör filter

1. Öppna panelen

Dra ut panelen i en viss vinkel som visas i bilden.

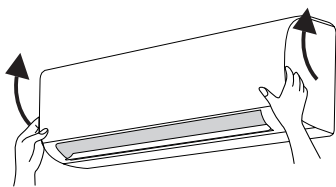

2. Ta bort filter

Ta bort filtret enligt anvisningarna i bilden.

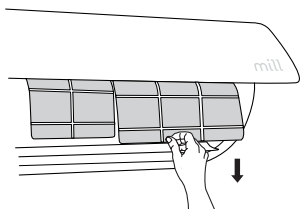

3. Rengör filter

Använd dammuppsamlare eller vatten för att rengöra filtret. När filtret är väldigt smutsigt, använd vattnet (under 45°C) för att rengöra det och lägg det sedan på en skuggig och sval plats för att torka.

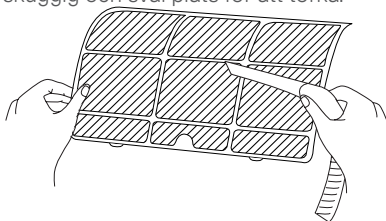

4. Installera filter

Installera filtret och stäng sedan panelhöljet ordentligt.

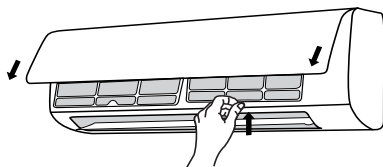

VARNING:

- Filtret bör rengöras varje månad.
- Om det finns mycket damm i driftsmiljön kan rengöringsfrekvensen ökas.
- Vidrör inte fenorna efter att filtret tagits bort för att undvika skador. Rengöring av fenorna bör utföras av en auktoriserad serviceagent.
- Använd inte eld eller hårtork för att torka filtret för att undvika deformation eller brandrisk.

OBS!

Kontroll före användningssäsong

1. Kontrollera om luftintag och luftutsläpp är blockerade.
2. Kontrollera om luftströmbrytare, stickpropp och uttag är i gott skick.
3. Kontrollera om filtret är rent.
4. Kontrollera om utomhusenhetens monteringsfäste är skadat eller korroderat. Kontakta i så fall återförsäljaren.
5. Kontrollera om dräneringsröret är skadat.

OBS!

Kontroll efter användningssäsong

1. Koppla ifrån strömförsörjningen
2. Rengör filtret och inomhusenhetens panel.
3. Kontrollera om utomhusenhetens monteringsfäste är skadat eller korroderat.
4. Kontakta i så fall återförsäljaren.



FELKOD

När värmepumpen status är onormal blinkar temperaturindikatorn på inomhusenheten för att visa motsvarande felkod. Se nedanstående lista för identifiering av felkoder.

Felkod	Felsökning
E1, H6, E6, E5, E8, H6	Det kan avhjälpas efter omstart av enheten. Om inte, kontakta behörig fackman för service.
C5, F0, F1, F2	Kontakta behörig fackman för service.

OBS!

Om det finns andra felkoder, kontakta kvalificerad personal för service.

Felsökning

Kontrollera nedanstående punkter innan du ber om underhåll. Om felet fortfarande inte kan avhjälpas, kontakta din lokala återförsäljare eller kvalificerad personal.

Fenomen	Kontrollera punkt	Lösning
Inomhusenheten kan inte ta emot fjärrkontrollens signal eller fjärrkontrollen har ingen åtgärd.	Om den störs kraftigt (t.ex. statisk elektricitet, stabil spänning)?	Dra ut kontakten. Sätt i kontakten igen efter ca 3 minuter och slå sedan på enheten igen.
	Ligger fjärrkontrollen inom signalens mottagningsområde?	Signalens mottagningsavstånd är 8 m.
	Finns det några hinder?	Ta bort hinder.
	Är fjärrkontrollen riktad mot mottagningsfönstret?	Välj rätt vinkel och rikta fjärrkontrollen mot mottagningsfönstret på inomhusenheten.
	Är fjärrkontrollens känslighet låg; suddig display eller ingen display?	Kontrollera batterierna. Om batteriernas effekt är för låg, byt ut dem.
	Ingen display när fjärrkontrollen används?	Kontrollera om fjärrkontrollen verkar vara skadad, byt ut den om så är fallet.
	Lysrörsampa i rummet?	Placera fjärrkontrollen nära inomhusenheten. Släck lysröret och försök igen.
Fenomen	Kontrollera punkt	Lösning

Ingen luft släpps ut från inomhusenheten	Luftintaget eller luftutloppet är blockerat på inomhusenheten är blockerat?	Eliminera hinder.
	Uppnår inomhustemperaturen i uppvärmningsläge inställd temperatur?	När den inställda temperaturen har uppnåtts kommer inomhusenheten att sluta blåsa luft.
	Är uppvärmningsläget aktiverat just nu?	För att förhindra att kall luft blåser ut kommer inomhusenheten att startas efter flera minuters fördröjning, vilket är ett normalt fenomen.
Värmepumpen fungerar inte	Strömavbrott?	Vänta tills strömmen har återställts.
	Sitter kontakten löst?	Sätt i kontakten igen.
	Slår luftströmbrytaren ifrån eller är säkringen utbränd?	Låt en fackman byta ut luftströmbrytaren eller säkringen.
	Fel på ledning.	Be fackman byta ut den.
	Har enheten återstartat omedelbart efter driftstopp?	Vänta i 3 minuter och slå sedan på enheten igen.
	Är funktionsinställningen för fjärrkontrollen korrekt?	Återställ funktionen.
Dimma avges från inomhusenhetens luftutlopp	Är inomhustemperaturen och luftfuktigheten hög?	Eftersom inomhusluften kyls snabbt. Efter ett tag kommer inomhustemperaturen och luftfuktigheten att minska och dimman att försvinna.
Lukt avges	Finns det en luktkälla, t.ex. möbler, cigaretter etc.	Eliminera luktkällan. Rengör filtret.
Inställd temperatur kan inte justeras	Vår erforderliga temperatur överskrider det inställda temperaturintervallet?	Inställt temperaturområde: 16 °C~30°C.
Kylnings-/uppvärmningseffekten är inte bra.	Spänningen är för låg?	Vänta tills spänningen återgår till det normala.
	Är filtret smutsigt?	Rengör filtret.
	Är den inställda temperaturen inom rätt intervall?	Justera temperaturen till rätt intervall.
	Är dörr och fönster öppna?	Stäng dörr och fönster.
Värmepumpen fungerar onormalt.	Finns det störningar, t.ex. åska, trådlösa enheter etc.?	Koppla bort strömmen, slå på strömmen igen och slå sedan på enheten igen.



Fenomen	Kontrollera punkt	Lösning
Ljud av "vatten som rinner	Slås värmepumpen på eller av just nu?	Bullret är ljudet av kylmedel som strömmar inuti enheten, vilket är ett normalt fenomen.
Krackelerande ljud.	Slås värmepumpen på eller av just nu?	Detta är ljudet av friktion som orsakas av expansion och kontraktion av panelen eller andra delar på grund av temperaturförändringar.

VARNING:

Om nedanstående fenomen inträffar ska du stänga av värmepumpen och koppla bort strömmen omedelbart, och sedan kontakta återförsäljaren eller kvalificerad personal för service.

- Nätkabeln är överhettad eller skadad.
- Det förekommer ett onormalt ljud under drift.
- Luftströmbrytaren utlöses ofta.
- Värmepumpen avger en lukt av bränt.
- Inomhusenheten läcker.
- Reparera eller montera inte luftkonditioneringen själv.
- Om värmepumpen används under onormala förhållanden kan det leda till funktionsfel, elektriska stötar eller brandrisk.

Installationsmanual

Mill Compact Pro WiFi 5200 värmepumpe
Mill Compact Pro WiFi 7400 värmepumpe

OBS! Denna manual är endast avsedd för service och installation.

Installationsmeddelande

Inomhusenhet

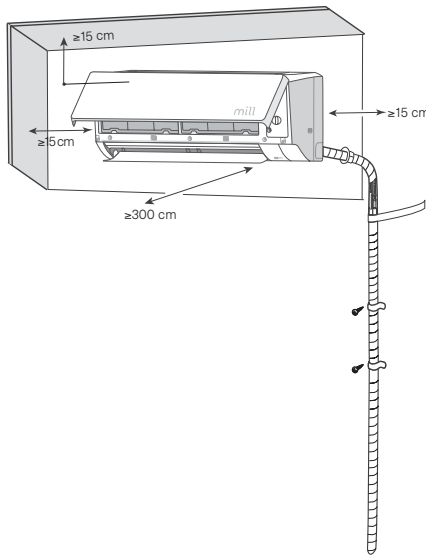

Utomhusenhet

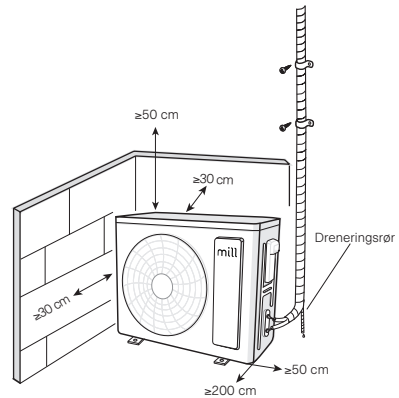

Säkerhetsföreskrifter för installation och flyttning av enheten

VARNING!

För att garantera säkerheten, var vänlig beakta följande försiktighetsåtgärder

- **Vid installation eller omplacering av enheten, se till att hålla kylmedelskretsen fri från luft eller andra ämnen än det specificerade kylmedlet.**
 - Om det finns luft eller andra främmande ämnen i kylmedelskretsen kan systemtrycket stiga eller kompressorn gå sönder, vilket kan leda till personsador.
- **När du installerar eller flyttar enheten får du inte fylla på kylmedlet med ett kylmedel som inte överensstämmer med vad som står på typskylten eller ett okvalificerat kylmedel.**
 - Annars kan det leda till onormal drift, felaktiga åtgärder, mekaniska fel eller till och med allvarliga säkerhetsolyckor.
- **När kylmedel behöver återvinnas under flyttning eller reparation av enhet-**



en, se till att enheten körs i kylläge. Stäng sedan ventilen på högtryckssidan (vätskeventilen) helt. Cirka 30-40 sekunder senare stänger du ventilen på lågtryckssidan (gasventilen) helt. Stäng omedelbart av enheten och koppla bort strömmen. Observera att tiden för återvinning av kylmedel inte bör överstiga 1 minut. Använd de angivna kabeltyperna för elektriska anslutningar mellan inomhus- och utomhusenheterna. Kläm fast ledningarna ordentligt så att deras poler inte utsätts för yttre påfrestningar. OBSERVERA Om återvinningen av kylmedel tar för lång tid kan luft sugas in och orsaka tryckstegring eller kompressorhaveri, vilket kan leda till personsador.

- **Vid återvinning av kylmedel ska du se till att vätskeventilen och gasventilen är helt stängda och att strömmen är fränkopplad innan du lossar anslutningsröret.**
 - Om kompressorn startar när stoppventilen är öppen och anslutningsröret ännu inte är anslutet, kommer luft att sugas in och orsaka tryckstegring eller kompressorbrott, vilket kan leda till personsador.
- **Vid installation av enheten, se till att anslutningsröret är ordentligt anslutet innan kompressorn startas.**
 - Om kompressorn startar när stoppventilen är öppen och anslutningsröret ännu inte är anslutet, kommer luft att sugas in och orsaka tryckstegring eller kompressorbrott, vilket kan leda till personsador.
- **Förbjud installation av enheten på en plats där det kan läcka ut frätande eller brandfarlig gas. Om gas läcker ut runt enheten kan det orsaka explosioner och andra olyckor.**
 - Om gas läcker ut runt enheten kan det orsaka explosioner och andra olyckor.
- **Använd inte förlängningssladdar för elektriska anslutningar. Om elkabeln inte är tillräckligt lång, kontakta ett auktoriserat lokalt servicecenter och be om en lämplig elkabel.**
 - Dåliga anslutningar kan leda till elektriska stötar eller brand.
- **Använd de angivna kabeltyperna för elektriska anslutningar mellan inomhus- och utomhusenheterna. Kläm fast ledningarna ordentligt så att deras poler inte utsätts för yttre påfrestningar.**
 - Elkablar med otillräcklig kapacitet, felaktiga kabelanslutningar och osäkra kabelskor kan orsaka elektriska stötar eller brand.

Verktyg för installation

- | | |
|-------------------|-----------------------------|
| 1. Nivåmätare | 8. Rörskärare |
| 2. Skruvmejsel | 9. Läckagedetektor |
| 3. Slagborrmaskin | 10. Vakuumpump |
| 4. Borrhuvud | 11. Tryckmätare |
| 5. Rörutvidgare | 12. Universell mätare |
| 6. Momentnyckel | 13. Invändig sexkantsnyckel |
| 7. Skiftnyckel | 14. Måttband |

Observera! Använd endast en kvalificerad F-gas-installatör. Använd inte okvalificerad nätkabel.

Val av installationsplats

Grundläggande krav

Installation av enheten på följande platser kan orsaka felfunktion. Om det är oundvikligt, kontakta din lokala återförsäljare.

1. En plats med starka värmekällor, ångor, brandfarlig eller explosiv gas eller flyktiga föremål som sprids i luften.
2. En plats med högfrekvent utrustning (t.ex. svetsmaskin, medicinsk utrustning).
3. En plats med olja eller ångor i luften.
4. En plats med svavelhaltig gas
5. Andra platser med särskilda omständigheter.
6. Apparaten får inte installeras i tvättstugan.
7. Den får inte installeras på en instabil eller rörlig grundkonstruktion (t.ex. en lastbil eller i en korrosiv miljö (t.ex. en kemisk fabrik).

Inomhusenhet

1. Det får inte finnas något hinder nära luftintag och luftutlopp.
2. Välj en plats där kondensvattnet lätt kan spridas och inte påverkar andra människor.
3. Välj en plats som är lämplig för anslutning av utomhusenheten och nära eluttaget.
4. Välj en plats som är utom räckhåll för barn.
5. Placeringen bör klara inomhusenhetens vikt och inte öka buller och vibrationer.
6. Apparaten måste installeras 15 cm från taket
7. Installera inte inomhusenheten precis ovanför elapparaten.
8. Gör ditt bästa för att hålla dig på avstånd från lysrör.

Utomhusenhet

1. Välj en plats där bullret och utflödesluften som avges av utomhusenheten inte påverkar grannskapet.
2. Platsen bör vara väl ventilerad och torr, där utomhusenheten inte utsätts direkt för solljus eller stark vind.
3. Platsen ska klara vikten av utomhusenheten.
4. Säkerställ att installationen följer kraven för de säkerhetsavstånd som anges tidigare i denna handbok.
5. Välj en plats som är utom räckhåll för barn och på avstånd från djur och växter. Om det är oundvikligt, vänligen lägg till staketet av säkerhetsskäl.



Säkerhetsåtgärder

1. Elsäkerhetsföreskrifterna måste följas vid installation av enheten.
2. I enlighet med lokala säkerhetsföreskrifter, använd kvalificerad strömförsörjningskrets och luftbrytare.
3. Kontrollera att strömförsörjningen överensstämmer med värmepumpens krav. Vid instabil strömförsörjning eller felaktig kabeldragning kan funktionsstörningar uppstå. Installera lämpliga strömförsörjningskablar innan du använder värmepumpen.
4. Anslut den strömförande kabeln, neutralkabeln och jordkabeln i eluttaget på rätt sätt.
5. Var noga med att bryta strömförsörjningen innan du påbörjar något arbete som rör elektricitet och säkerhet.
6. Sätt inte på strömmen innan installationen är klar.
7. Om nätkabeln är skadad måste den bytas ut av tillverkaren, dennes servicetekniker eller liknande kvalificerade personer för att undvika fara.
8. Temperaturen i kylmedelskretsen kommer att vara hög, håll sammankopplingskabeln på avstånd från kopparröret.
9. Apparaten ska installeras i enlighet med nationella föreskrifter om ledningar.

Jordningskrav

1. Värmepumpen är en förstklassig elektrisk apparat. Den måste jordas ordentligt med en specialiserad jordningsanordning av en fackman. Se till att den alltid är ordentligt jordad, annars kan den orsaka elektriska stötar.
2. Den gulgröna kabeln i värmepumpen är en jordkabel, som inte kan användas för andra ändamål.
3. Jordningsmotståndet bör överensstämma med nationella elsäkerhetsföreskrifter.
4. Apparaten måste placeras så att stickkontakten kan nås.
5. En allpolig frånskiljare med ett kontaktavstånd på minst 3 mm i alla poler ska anslutas i fasta ledningar.

Luftbrytarkapacitet

Inklusive en luftbrytare med lämplig kapacitet, observera följande tabell. Luftbrytaren ska ha magnetspänne och värmespännefunktion. Det kan skydda mot kortslutning och överbelastning. (Försiktighet: Använd inte säkringarna endast för att skydda kretsen.)

Värmepump	Luftbrytarkapacitet
Mill Compact Pro WiFi 5200	10A
Mill Compact Pro WiFi 7400	16A

Installation av inomhusenhet

Steg 1: Välja installationsplats

Rekommenderar installationsplatsen till kunden och bekräfta den sedan med kunden.

Steg 2: Installera väggmonteringsram

1. Häng väggmonteringsramen på väggen; justera den i horisontellt läge med nivåmätaren och peka sedan ut skruvfästhålén på väggen.
2. Borra skruvhålen på väggen med slagborr (borrhuvudets specifikation ska vara densamma som plastexpansionspluggare) och fyll sedan plastexpansionspluggar i hålen.
3. Fäst väggmonteringsramen på väggen med gängade skruvar och kontrollera sedan om ramen är ordentligt installerad genom att dra i den. Om plastexpansionspluggar är lös, borra ett annat fästhål i närheten.

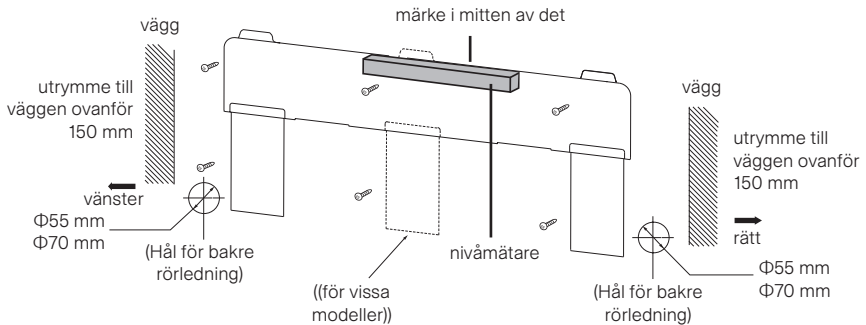

Steg 3: Öppna rörhål

1. Välj placering av rörhålet i enlighet med utloppsrörets riktning. Placeringen av rörhålet bör vara lite lägre än den väggmonterade ramen, se nedan

NOTE!

- Väggspanelen är endast till illustrationsändamål, se den faktiska installationen.
 - Antalet skruvar och skruvarnas placering bestäms av de faktiska förhållandena.
2. När installationen är klar, dra i monteringsplattan med handen för att kontrollera att den sitter ordentligt fast. Kraftfördelningen för alla skruvar bör vara jämn.
 3. Öppna ett rörhål med diametern $\Phi 55$ eller $\Phi 70$ på den valda utloppsrörspositionen. För att avtappningen ska gå smidigt ska rörhålet på väggen lutas något nedåt mot utsidan med en lutning på $5-10^\circ$.

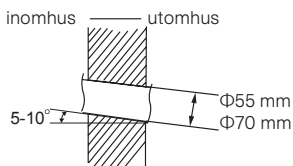

OBS! Tänk på att förhindra damm och vidta relevanta säkerhetsåtgärder när du öppnar hålet.



Steg 4: Utloppsrör

1. Röret kan ledas ut i riktning höger, bakåt höger, vänster eller bakåt vänster.

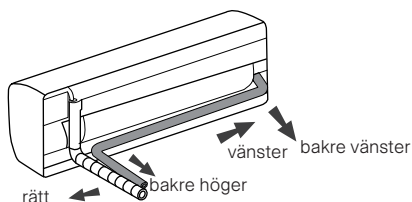

2. När du väljer att leda ut röret från vänster eller höger, skär av motsvarande hål på bottenlådan.

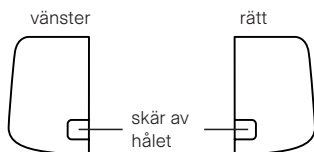

Steg 5: Ansluta inomhusenhetens rör

1. Rikta röranslutningen mot det motsvarande klockformade inloppet.
2. Dra åt kopplingsmuttern för hand
3. Justera vridmomentet genom att referera till följande ark. Placera den öppna skiftnyckeln på rörskarven och placera momentnyckeln på kopplingsmuttern. Sätt ihop kopplingsmuttern med vridmomentnyckeln genom att referera till nedanstående ark.

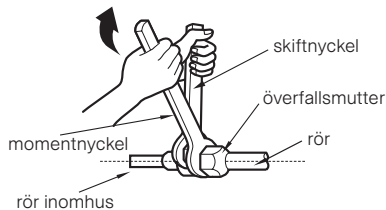

Diameter på sexkantsmutter	Åtdragningsmoment (Nm)
1/4"	15~20
3/8"	30~40
1/2"	45~55
5/8"	60~65
3/4"	70~75

4. Linda in inomhusröret och anslutningsrörets skarv med isoleringsrör och linda sedan in det med tejp.

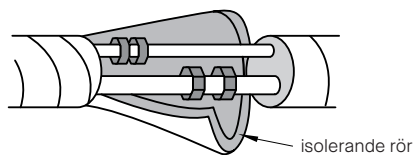

Steg 6: Installera dräneringsslang

1. Anslut dräneringsslangen till inomhusenhetens utloppsrör.

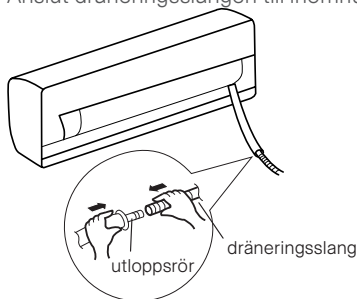

2. Bind fogen med tejp.

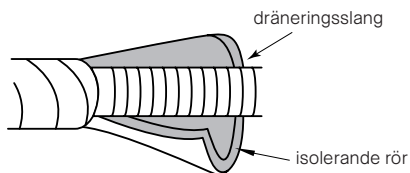
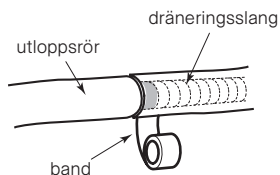

OBS!

- Lägg till isoleringsrör i dräneringsslangen inomhus för att förhindra kondens.
- Expansionspartiklar av plast tillhandahålls inte.

Steg 7: Ansluta kabel för inomhusenhet

OBS!

- Alla kablar till inomhusenheten och utomhusenheten ska anslutas av en fackman.
- Om längden på strömanslutningskabeln är otillräcklig, skaffa en tillräckligt lång strömanslutningskabel.
- För värmepump med stickpropp ska stickproppen vara åtkomlig efter avslutad installation.
- För en värmepump utan stickpropp måste en luftbrytare installeras i ledningen. Luftbrytaren ska vara allpolig och kontaktavståndet ska vara mer än 3 mm.



1. Öppna panelen, ta bort skruven på kablagehöljet och ta sedan ned höljet.

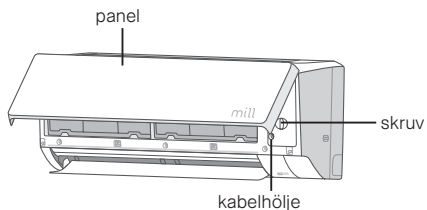

2. För strömanslutningskabeln genom kabelgenomföringshålet på inomhusenhetens baksida och dra sedan ut den från framsidan.

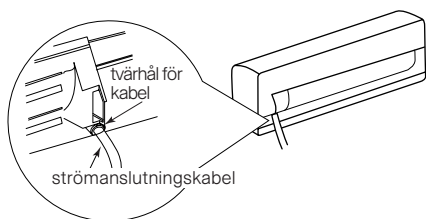

3. Ta bort trådklämman. Anslut strömanslutningskabeln till kopplingsplinten enligt färg. Dra åt skruven och fäst sedan strömanslutningskabeln med en kabelklämma.

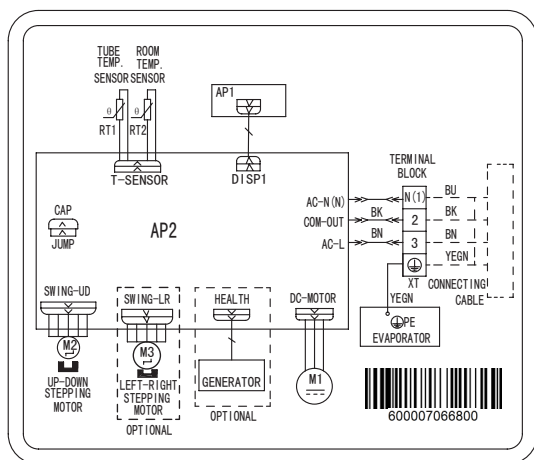

Kopplingskort för inomhusenhet

Observera!

Se kopplingskortet som är fäst på inomhus- och utomhusenheten.

4. Sätt tillbaka kabelskyddet och dra sedan åt skruven.
5. Stäng panelen.

Steg 8: Binda fast rör

1. Bind fast anslutningsröret, nätkabeln och avloppsslangen med bandet.

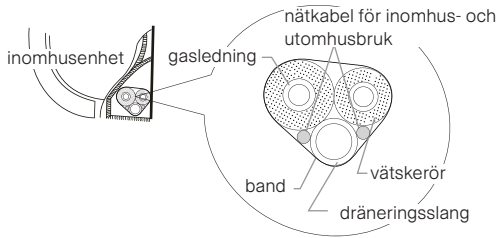

2. Reservera en viss längd på avloppsslangen och nätkabeln för installation när du binder dem. När bindningen har nått en viss grad, separera inomhusströmmen och separera sedan avloppsslangen.

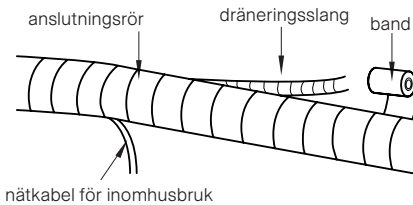

3. Bind dem jämnt.
4. Vätskeröret och gasröret bör bindas separat i slutet.

OBSERVERA!

- Nätkabeln och styrkabeln får inte korsas eller lindas.
- Avloppsslangen ska vara bunden längst ner.

Steg 9: Hänga upp inomhusenheten

1. Placera de bundna rören i väggröret och låt dem sedan passera genom vägghålet.
2. Häng inomhusenheten på väggmonteringsramen.
3. Fyll mellanrummet mellan rör och vägghål med tätningsgummi.
4. Fixera väggröret.
5. Kontrollera att inomhusenheten är ordentligt installerad och sitter ordentligt fast i väggen.

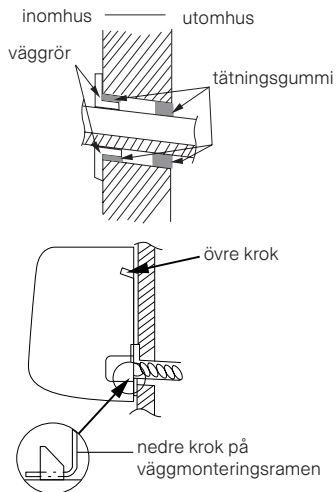

OBSERVERA! Böj inte avloppsslangen för mycket för att undvika blockering.

Installation av utomhusenhet

Steg 1: Fäst utomhusenhetens stöd (välj det enligt den faktiska installationssituationen)

1. Välj installationsplats efter husets struktur. Fäst utomhusenhetens stöd på den valda platsen med expansionskruvar.

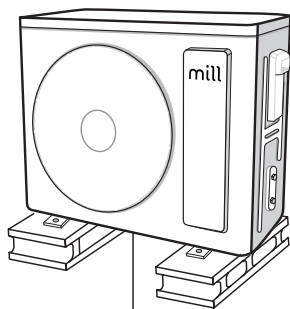

minst 20 cm ovanför marken

OBSERVERA!

- Vidta tillräckliga skyddsåtgärder vid installation av utomhusenheten.
- Se till att stödet klarar minst fyra gånger enhetens vikt.
- Utomhusenheten ska installeras minst 20 cm ovanför marken för att kunna installera dräneringsfogen
- För MHP5200OUT behövs 6 expansionskruvar; för MHP7400OUT behövs 8 expansionskruvar.

Steg 2: Fixera utomhusenheten

1. Placera utomhusenheten på stödet.
2. Fäst utomhusenhetens fothål med bultar

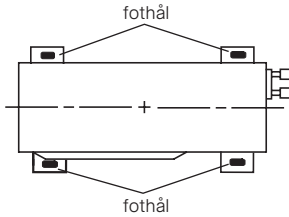

Steg 3: Anslut inomhus- och utomhusrör

1. Ta bort skruven på utomhusenhetens högra handtag och ta sedan bort handtaget.

OBS!

När flera kablar passerar genom handtaget bör handtagets krysshål knackas bort och de vassa graderna avlägsnas för att undvika att kablarna skadas.



2. Ta bort ventilens skruvlock och rikta rörskarven mot rörets klockformade inlopp.

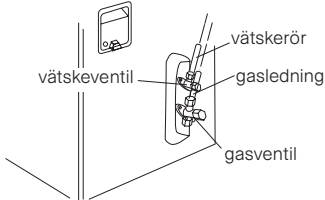

3. Dra åt kopplingsmuttern för hand.

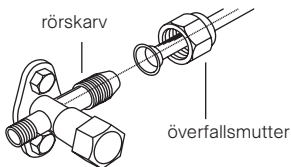

4. Dra åt kopplingsmuttern med en vridmomentnyckel genom att referera till nedanstående ark.

2. Om utomhusenheten är högre än vägghålet måste du sätta en U-formad kurva i röret innan röret går in i rummet, för att förhindra att regn tränger in i rummet.

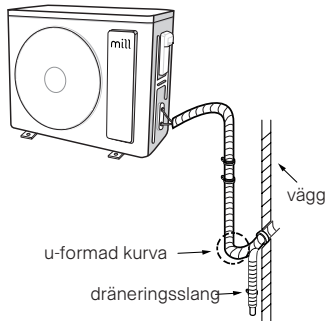

OBSERVERA!!

- Avloppsslansens genomgående vägghöjd får inte vara högre än inomhusenhetens utloppsrörshål.

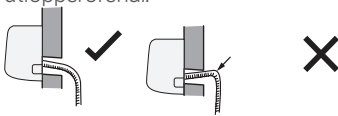

- Vattenutloppet får inte placeras i vatten för att kunna dräneras smidigt.

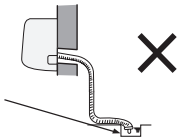

- Dra avloppsslangen något snett nedåt. Avloppsslangen får inte vara böjd, upphöjd, fluktuerande etc.

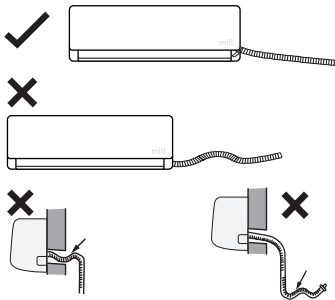



Test och drift

Använda vakuumpump

1. Ta bort ventilhattarna på vätskeventilen och gasventilen samt muttern på påfyllningsventilen för kylmedel.
2. Anslut piezometerns påfyllningsslang till gasventilens påfyllningsventil för kylmedel och anslut sedan den andra påfyllningsslangen till vakuumpumpen.
3. Öppna piezometern helt och hållet och arbeta i 10-15 min för att kontrollera om trycket i piezometern ligger kvar på -0,1 MPa
4. Stäng vakuumpumpen och bibehåll denna status i 1-2 minuter för att kontrollera om piezometerns tryck ligger kvar på -0,1 MPa. Om trycket sjunker kan det finnas ett läckage.
5. Ta bort piezometern, öppna ventilkärnan, vätskeventilen och gasventilen helt med innersexnyckeln.
6. Dra åt skruvlocken på ventilerna och påfyllningsventilen för kylmedel.
7. Återmontera handtaget.

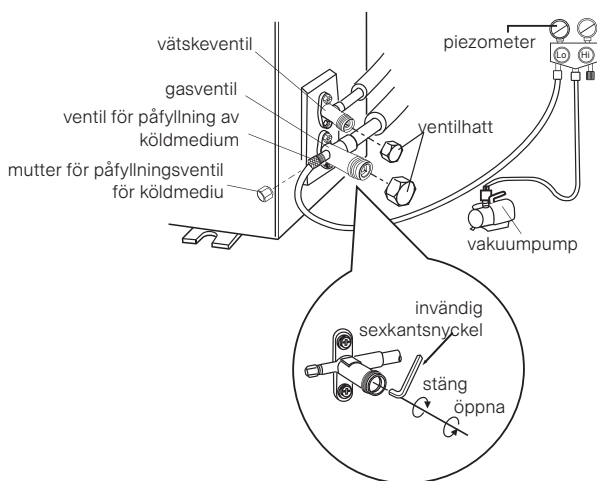

Läckagedetektion

1. Med läckagedetektor:
 - Kontrollera om det finns läckage med en läckagedetektor.
2. Med tvålvatten:
 - Om en läckagedetektor inte finns tillgänglig, använd tvålvatten för att upptäcka läckage. Applicera tvålvatten på den misstänkta positionen och låt tvålvattnet verka i mer än 3 minuter. Om det kommer ut luftbubblor från denna position finns det ett läckage.

Kontrollera efter installation

Punkter som ska kontrolleras	Möjlig felfunktion
Har enheten installerats ordentligt?	Enheten kan tappas, skaka eller avge ljud.
Har du gjort ett läckagetest av kylmedlet?	Det kan orsaka otillräcklig kylnings-/uppvärmningskapacitet.
Är röret värmeisolerat?	Det kan orsaka kondens och vattendropp.
Dräneras vattnet väl?	Det kan orsaka kondens och vattendropp.
Överensstämmer spänningen i nätaggregatet med den spänning som anges på typskylten?	Det kan orsaka felfunktion eller skada delarna.
Är elektriska ledningar och rörledningar korrekt installerade?	Det kan orsaka felfunktion eller skada delarna.
Är enheten ordentligt jordad?	Det kan orsaka elektriskt läckage.
Följer nätkabeln specifikationerna?	Det kan orsaka felfunktion eller skada delarna.
Finns det något hinder i luftintaget och luftutloppet?	Det kan orsaka otillräcklig kylnings-(uppvärmnings)-kapacitet.
Avlägsnas damm och annat som uppstår vid installationen?	Det kan orsaka felfunktion eller skada delarna.
Är gasventilen och vätskeventilen i anslutningsröret helt öppna?	Det kan orsaka otillräcklig kylnings-(uppvärmnings)-kapacitet.
Är inloppet och utloppet till rörhålet täckt?	Det kan orsaka otillräcklig kylnings-(uppvärmnings)-kapacitet eller slöseri med elektricitet.

Testdrift

Kontrollera att följande krav uppfylls efter avslutad installation.

1. Förberedelse av testdrift

- Kunden godkänner värmepumpen.
- Ange de viktiga anmärkningarna för värmepumpen till kunden.

2. Metod för testdrift

- Sätt i strömmen och tryck på ON/OFF-knappen på fjärrkontrollen för att starta driften. Tryck på MODE-knappen för att välja AUTO, COOL, DRY, FAN och HEAT för att kontrollera om driften är normal eller inte.
- Om rumstemperaturen är lägre än 16°C, kan värmepumpen inte börja kyla.



Konfiguration av anslutningsrör

1. Standardlängd på anslutningsrör er 5 m.
2. För enheter med standardanslutningsrör på 5 m finns det ingen begränsning för anslutningsrörets minsta längd.
3. Max. längd på anslutningsröret visas enligt nedan.

Uppvärmningskapacitet	Maxlängd på anslutningsrör (m)
Mill Compact Pro WiFi 7400	25
Mill Compact Pro WiFi 5200	15

4. Beräkningsmetoden för ytterligare kylmedelsolja och kylmedelspåfyllning efter förlängning av anslutningsröret. När anslutningsröret har förlängts med 10 m enligt standardlängden ska du tillsätta 5 ml kylmedelsolja för varje ytterligare 5 m anslutningsrör. Beräkningsmetoden för påfyllning av ytterligare kylmedel (på grundval av vätskerör):
 - a) Påfyllningsmängd för extra kylmedel = vätskerörets förlängda längd × påfyllningsmängd för extra kylmedel per meter.
 - b) Baserat på standardrörets längd, fyll på kylmedel enligt kraven som visas i tabellen. Den extra kylmedelspåfyllningen per meter varierar beroende på vätskerörets diameter. Se ark.

Ytterligare mängd kylmedel för R32

Rörstorlek		Gasreglage för inomhusenhet	Gasreglage för utomhusenhet	
Vätskerör	Gasrör	Endast kylning, kylning och uppvärmning (g/m)	Endast kylning (g/m)	Kylning och uppvärmning (g/m)
¼"	3/8" or ½"	16	12	16
¼" or 3/8"	5/8" or 3/4"	40	12	40
½"	¾" or 7/8"	80	24	96
5/8"	1" or 1 ¼"	136	48	96
¾"	-	200	200	200
7/8"	-	280	280	280

OBS! Den extra påfyllningsmängden av kylmedel i arket är ett rekommenderat värde, inte obligatoriskt.

Metod för expander av rör

Obs! Felaktig rörexpansion är den främsta orsaken till kylmedelsläckage. Expandera röret enligt följande steg:

A: Kapa röret

- Bekräfta rörlängden enligt avståndet mellan inomhusenheten och utomhusenheten.
- Kapa det erforderliga röret med en rörskärare.

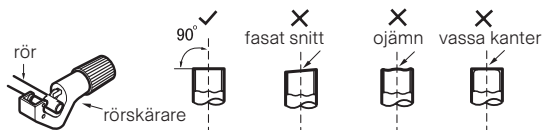

B: Avlägsna graderna

Avlägsna graderna med en shaper och förhindra att graderna tränger in i röret

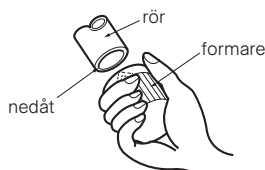

C: Sätt på lämpligt isoleringsrör

D: Sätt på kopplingsmuttern

Ta bort kopplingsmuttern på inomhusanslutningsröret och utomhusventilen. Montera kopplingsmuttern på röret.

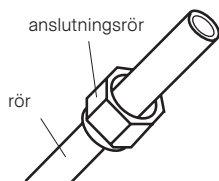

E: Expandera porten

Expandera porten med expander.

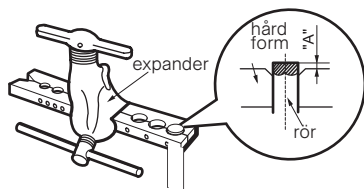



Obs! "A" är olika beroende på diametern, se nedanstående ark:

Yttre diameter (mm)	A (mm)	
	Max	Min
Φ6 – 6.35(1/4")	1.3	0.7
Φ9 – 9.52 (3/8")	1.6	1.0
Φ12 – 12,7 (1/2")	1.8	1.0
Φ15.8 – 16 (5/8")	2.4	2.2

F: Inspektion

Kontrollera kvaliteten på expanderingsporten. Om det finns någon skavank, expandera porten igen enligt stegen ovan.

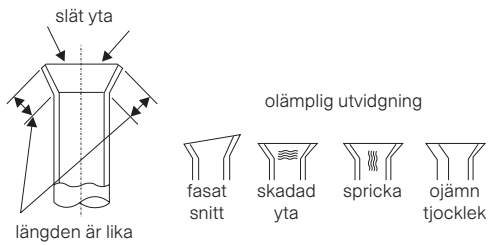

Specialisthandbok

• **Reparation av egensäkra komponenter**

Anslut inga permanenta induktiva eller kapacitanta belastningar till kretsen utan att säkerställa att detta inte överskrider den tillåtna spänning och ström som tillåts för den utrustning som används. Egensäkra komponenter är de enda komponenter som kan användas i en brandfarlig atmosfär. Provningsapparaten skall vara av rätt märke. Byt endast ut komponenter mot delar som specificerats av tillverkaren. Andra delar kan leda till antändning av kylmedel i atmosfären från en läcka.

• **Kabeldragning**

Kontrollera att kablarna inte utsätts för slitage, korrosion, överdrivet tryck, vibrationer, vassa kanter eller andra negativa miljöeffekter. Kontrollen skall också ta hänsyn till effekterna av åldrande eller kontinuerlig vibration från källor som kompressorer eller fläktar.

• **Detektering av brandfarliga kylmedel**

Under inga omständigheter får potentiella antändningskällor användas vid sökning efter eller upptäckt av kylmedelsläckage. En halidbrännare (eller någon annan detektor som använder en öppen låga) får inte användas.

• **Metoder för att upptäcka läckage**

Läcksökningsvätskor är lämpliga för användning med de flesta kylmedel, men användning av rengöringsmedel som innehåller klor ska undvikas eftersom klor kan reagera med kylmedlet och korrodera kopparröret.

• **Urdrifftagning**

Innan du utför denna procedur är det viktigt att teknikern är helt förtrogen med utrustningen och alla dess detaljer. Det rekommenderas att alla kylmedel återvinns på ett säkert sätt. Innan uppgiften utförs ska ett olje- och kylmedelsprov tas om analys krävs före återanvändning av återvunnet kylmedel. Det är viktigt att det finns tillgång till elkraft innan arbetet påbörjas.

a) Bli förtrogen med utrustningen och dess funktion.

b) Isolera systemet elektriskt.

c) Innan proceduren påbörjas, kontrollera att: - mekanisk hanteringsutrustning finns tillgänglig, om så krävs, för hantering av kylmedelsflaskor; - all personlig skyddsutrustning finns tillgänglig och används korrekt; - återvinningsprocessen övervakas hela tiden av en kompetent person; återvinningsutrustning och flaskor överensstämmer med tillämpliga standarder.

d) Pumpa ner kylmedelssystemet, om möjligt.

e) Om vakuum inte är möjligt, gör ett grenrör så att kylmedel kan avlägsnas från olika delar av systemet.

f) Se till att cylindern är placerad på vågen innan återhämtningen äger rum.

g) Starta återvinningsmaskinen och kör i enlighet med tillverkarens instruktioner.

h) Överfyll inte cylindrar. (Högst 80 % av volymen får vara flytande.)

i) Överskrid inte cylinderns maximala arbetstryck, inte ens tillfälligt.

j) När cylindrarna har fyllts korrekt och processen har slutförts, se till att cylindrarna och utrustningen omedelbart avlägsnas från platsen och att alla avstängningsventiler på utrustningen stängs.

k) Återvunnet kylmedel får inte fyllas på i ett annat kylsystem om det inte har rengjorts och kontrollerats.



- **Märkning**

Utrustningen ska märkas så att det framgår att den har tagits ur drift och tömts på kylmedel. Etiketten skall dateras och undertecknas. För apparater som innehåller brandfarliga kylmedel, se till att det finns etiketter på utrustningen som anger att utrustningen innehåller brandfarliga kylmedel.

- **Återvinning**

När kylmedel avlägsnas från ett system, antingen för service eller avveckling, rekommenderas god praxis att alla kylmedel avlägsnas på ett säkert sätt. Vid överföring av kylmedel till cylindrar, se till att endast lämpliga cylindrar för återvinning av kylmedel används. Se till att rätt antal cylindrar för den totala systemladdningen finns tillgängliga. Alla cylindrar som ska användas är avsedda för det återvunna kylmedlet och märkta för detta kylmedel (dvs. specialcylindrar för återvinning av kylmedel). Cylindrar skall vara kompletta med övertrycksventil och tillhörande avstängningsventiler i gott skick. Tomma återvinningscylindrar avlägsnas och kyls, om möjligt, innan återvinning sker. Återvinningsutrustningen skall vara i gott skick med en uppsättning instruktioner för den utrustning som finns till hands och skall vara lämplig för återvinning av alla lämpliga kylmedel inklusive, i tillämpliga fall, brandfarliga kylmedel. Dessutom skall en uppsättning kalibrerade vågar finnas tillgängliga och vara i gott skick. Slangarna ska vara kompletta med läckagefria kopplingar och i gott skick. Innan du använder återvinningsmaskinen, kontrollera att den är i tillfredsställande skick, har underhållits ordentligt och att alla tillhörande elektriska komponenter är förseglade för att förhindra antändning i händelse av kylmedelsutsläpp. Kontakta tillverkaren om du är osäker. Det återvunna kylmedlet skall returneras till kylmedelsleverantören i rätt återvinningscylinder, och den relevanta avfallsöverföringssedeln skall upprättas. Blanda inte kylmedel i återvinningsenheter och särskilt inte i cylindrar. Om kompressorer eller kompressoroljor skall avlägsnas, se till att de har evakuerats till en acceptabel nivå för att säkerställa att brännbart kylmedel inte finns kvar i smörjmedlet. Denna process skall genomföras innan kompressorn återlämnas till leverantören. Endast elektrisk uppvärmning av kompressorhuset får användas för att påskynda denna process. När olja tappas ur ett system skall detta ske på ett säkert sätt.

Garanti

Mill erbjuder konsumenter en 8-års produktgaranti från inköpsdatum där produkten är köpt av en konsument (gäller ej installation). För företagskunder gäller en garantitid på 5 år (gäller i de fall slutanvändaren är ett företag).

För att kvalificera sig för den utökade garantin på 8 år måste en produktservice av en auktoriserad serviceagent utföras minst vartannat år. Dokumentation av tjänsten måste tillhandahållas på begäran.

En service måste innehålla följande åtgärder som ett minimum för att garantin ska vara giltig:

1. Rengör insidan av inomhus- och utomhusenheten med citrustvätt.
2. Mätning av tryck och temperatur.
3. Direkt elektronisk läcksökning.

Utöver produktservice måste användaren rengöra förfilter regelbundet för att säkerställa produktens prestanda och för att förlänga produktens livslängd. Denna garanti ger kunden rätt till, efter Mills rimliga gottfinnande, antingen reparation, utbyte av en defekt produkt eller alternativt återbetalning.

Garantin täcker endast defekter som härrör från Mill. Kunden kommer därför inte att ha ett giltigt garantianspråk om defekten beror på omständigheter som följande:

- Ovarsam användning, missbruk, försummelse eller vårdslös användning av produkten som inte är i enlighet med bruksanvisningen för bruket.
- Defekter orsakade av transport som har inträffat utanför Mills ansvar.
- Normalt slitage, inklusive delar som kan slitas ut med tiden som batterier till fjärrkontroller (om tillämpligt), filter, rör och lampor för utomhusuppvärmning m.m.
- Skador på grund av användning som inte överensstämmer med märkeffekt och Hz.
- Skador orsakade av otillräckligt produktunderhåll.
- Skador från strömavbrott, strömstörningar och/eller väder.
- Skador till följd av installation eller montering av produkten som inte är i enlighet med bruksanvisningen för Mill.
- Användning av delar och tillbehör, dvs. filter som inte är officiella Mill-certifierade komponenter.
- Reparationer eller modifieringar gjorda av någon annan än Mill eller dess auktoriserade agenter.
- Mindre avvikelser från angiven kvalitet som är oväsentliga för produktens värde och sundhet eller avvikelser som kunden rimligen kan förvänta sig.
- Enheter som används med programvara eller utrustning från tredje part.
- Program- och anslutningsproblem på grund av lokala begränsningar för åtkomst till våra molntjänster.
- Program- och anslutningsproblem på grund av tredjepartsenheter som inte stöds.



- Avbrottsperiod för app eller moln/webbtjänst täcks inte av garantin.

Mill ska dokumentera att varans skada inte fanns när varan såldes till kunden inom det första köparet.

Denna garanti berättigar inte kunden eller tredje part till skadestånd, ekonomisk ersättning eller prisavdrag. Mill har ingen skyldighet enligt denna garanti att täcka eventuella förluster som ådras kunden eller någon tredje part.

Dessa garantivillkor är endast giltiga för kunder som köper produkter genom auktoriserade Mill-återförsäljare.

Kundens rättigheter och gottgörelser enligt tillämplig lag, som inte kan avsägas, kommer inte att begränsas eller påverkas av denna garanti.

Säljaren kommer att hantera garantianspråket på uppdrag av Mill. För att göra anspråk under denna garanti måste slutkunden följa stegen nedan.

Skadeprocess / nödvändig dokumentation

1. Kontakta den auktoriserade Mill-återförsäljaren där du köpte produkten. Ta med originalkvitto, produktens serienummer och den defekta produkten.
2. Brukshandlaren testar produkten och bedömer om reklamationen omfattas av garantin.
3. Om reklamationen täcks av garantin kommer den auktoriserade Mill-återförsäljaren, i enlighet med instruktioner från Mill och baserat på konsumentlagstiftning, att avgöra om produkten ska repareras, bytas ut eller återbetalas.



Support och reservdelar

För support, besök oss på www.millnorway.com och se vår sida om kundsupport. Här hittar du vanliga frågor och svar, information om reservdelar etc.

Avfallshantering

Symbolen  anger att denna produkt inte får slängas i hushållsavfallet inom EU. Denna produkt måste lämnas till en återvinningsstation eller container för elektriska apparater och elektronisk utrustning. Detta görs för att undvika hälsorisker och förhindra skador på miljön. Lokala företag (eller miljöstationen i ditt närområde) är enligt lag skyldiga att ta emot och återvinna sådana produkter, som ett sätt att hantera avfall på ett miljövänligt sätt.

OBS! Det är strängt förbjudet att släppa ut kylmedel i atmosfären!

OBS! Kassera det använda filtret samt eventuell plastförpackning enligt lokala riktlinjer för återvinning.



Sisältö

- 2 KÄYTTÖOPAS**
- 6 Turvallisuusvaroitimet
- 10 Ehtojen kuvaus
- 11 Tuotetiedot
- 12 Osien nimet
- 13 Kaukosäätimen käyttö ja esittely
- 24 Puhdistus ja huolto
- 26 Vianmääritys
- 29 ASENNUSOPAS**
- 29 Huomioitavaa asennuksessa
- 39 Sisätilayksikön asennus
- 43 Ulkotilayksikön asennus
- 45 Testaus ja käyttö
- 48 Liitosputken kokoonpano
- OPAS AMMATTILAISELLE**



Tärkeät turvallisuusohjeet

Vastuuvapauslausekkeet

Valmistaja ei ole vastuussa, jos henkilö- tai omaisuusvahinko johtuu seuraavista syistä:

1. Tuote on vahingoittunut virheellisen tai väärinkäytön vuoksi
2. Laitetta on muutettu, osia on vaihdettu tai huollettu, tai laitetta on käytetty muiden laitteiden kanssa noudattamatta valmistajan käyttöohjeita
3. Tarkastuksen jälkeen tuotteen vika johtuu suoraan syövyttävästä kaasusta
4. Tarkastuksen jälkeen viat johtuvat tuotteen kuljetuksen aikana tapahtuneesta virheellisestä toiminnasta
5. Laitetta on käytetty, korjattu tai huollettu noudattamatta käyttöohjeita tai laitteen käyttöön liittyviä määräyksiä
6. Tarkistuksen jälkeen ongelma tai kiista johtuu muiden valmistajien valmistamien osien ja komponenttien laatuspesifikaatiosta tai suorituskyvystä
7. Vahinko johtuu luonnonmullistuksista, ympäristön väärinkäytöstä tai ylivoimaisesta esteestä.

Jos ilmastointilaitte on asennettava, siirrettävä tai huollettava, ota ensin yhteyttä jälleenmyyjään tai paikalliseen huoltokeskukseen. Ilmastointilaitte on asennettava, siirrettävä tai huollettava valtuutetun ammattilaisen toimesta. Muuten toimenpide voi aiheuttaa vakavia vahinkoja, henkilövahinkoja tai jopa kuoleman. Jos kylmäainetta vuotaa tai sitä on poistettava asennuksen, huollon tai purkamisen aikana, aineen käsittelyn tulee tapahtua valtuutettujen ammattilaisten toimesta sekä paikallisten lakien ja määräysten mukaisesti. Tätä laitetta ei ole tarkoitettu sellaisten henkilöiden (mukaan lukien lapset) käytettäväksi, joilla on alentuneet fyysiset, sensoriset tai henkiset kyvyt tai joilla ei ole kokemusta ja tietoa, ellei heidän turvallisuudestaan vastaava henkilö ole valvonut tai opastanut heitä laitteen käytössä. Lapsia tulee valvoa sen varmistamiseksi, etteivät he leiki laitteella.

Kylmäaine



Laitte on täytetty syttyvällä R32-kaasulla.



Lue asennusopas ennen laitteen asennusta.



Lue omistajan opas ennen laitteen käyttöä.



Lue huolto-opas ennen laitteen korjausta.

Ilmastointilaitteen toiminta perustuu järjestelmässä kiertävään erityiseen kylmäaineeseen. Käytetty kylmäaine on erikoispuhdistettua R32-fluoria. Kylmäaine on syttyvää ja hajutonta. Lisäksi se voi tietyissä olosuhteissa johtaa räjähdykseen. Kylmäaineen syttyvyys on kuitenkin erittäin alhainen. Se syttyy ainoastaan tulella.

Tavallisiin kylmäaineisiin verrattuna R32 on saastuttamaton kylmäaine, joka ei vahingoita otsonikerros. Vaikutus kasvihuoneilmiöön on myös pienempi. R32:lla on erittäin hyvät termodynaamiset ominaisuudet, mikä johtaa korkeaan energiatehokkuuteen. Tämän takia yksikköä ei tarvitse täyttää usein.

VAROITUS

Älä käytä muita kuin valmistajan suosittelemia menetelmiä sulatusprosessin nopeuttamiseen tai laitteen puhdistamiseen. Mikäli korjaus on tarpeen, ota yhteyttä liikkeeseen, josta ostit tuotteen, tai valtuutettuun asentajaan. Kaikki valtuuttamattomien henkilöiden tekemät korjaukset voivat olla vaarallisia. Laite on säilytettävä huoneessa, jossa ei ole jatkuvasti toimivia sytytyslähteitä (esim. avotulta, toimivia kaasulaitteita tai sähkölämmittintä). Älä puhkaise tai polta kylmäaineputkea. Laite tulee asentaa tai varastoida tilaan, jonka lattiapinta-ala on suurempi kuin 4 m². (Katso sisä- ja ulkoyksikköön kiinnitetty tarra). Laite on täytetty syttyvällä R32-kaasulla. Noudata korjauksissa ainoastaan valmistajan ohjeita. Huomaa, että kylmäaine voi olla hajuton. Lue ammattilaisen opas.



Mill International AS vakuuttaa täten, että tämä ilmastointilaitte on RE-direktiivin 2014/53/EU olennaisten vaatimusten ja muiden asiaa koskevien määräysten mukainen. Kopio täydellisestä vaatimustenmukaisuusvakuutuksesta on saatavilla pyynnöstä. Langaton taajuusalue: 2412MHz-2472MHz Suurin lähetysteho: 18 dBm.



R32: 675 GWP

Tämä merkintä osoittaa, että tätä tuotetta ei saa hävittää muun kotitalousjätteen mukana. Estääksesi ongelmajätteen aiheuttamat mahdolliset haitat ympäristölle tai ihmisten terveydelle, käytä palautus- ja kierrätysjärjestelmiä tai ota yhteyttä jälleenmyyjään, jolta ostit tuotteen.

Kierrätä tuote vastuullisesti edistääksesi materiaaliressurssien kestäväää uudelleenkäyttöä. Palauttaaksesi käytetyn laitteen, käytä palautus- ja noutojärjestelmää tai ota yhteyttä jälleenmyyjään, jolta ostit laitteen. He kierrättävät laitteen ympäristöystävällisesti.



Syttyvän kylmäaineen turvallinen käyttö

Asennus- ja huoltohenkilöstön pätevyysvaatimus

- Tämän tuotteen asentajalla tulee olla voimassa oleva virallisen organisaation myöntämä sertifiointi ja alan vaatima pätevyys jäähdytysjärjestelmien käsittelyyn. Jos laitteen huoltamiseen ja korjaamiseen tarvitaan toista teknikkaa, hänen tulee toimia kylmäaineiden käyttöön pätevän henkilön valvonnassa.
- Laite voidaan korjata vain laitteen valmistajan suosittelemalla tavalla.

Asennusohjeet

- Ilmastointilaitte tulee asentaa huoneeseen, joka on suurempi kuin huoneen vähimmäispinta-ala. Huoneen vähimmäisala on 4 m², joka näkyy myös sisä- ja ulkoyksikön tyypikilvessä.
- Liitäntäputkeen ei saa porata reikiä eikä sitä saa polttaa.
- Asennuksen aikana tulee suorittaa vuototesti.

Huoltotiedot

- Tarkista, täyttääkö huolto- tai huonealue tyypikilven vaatimukset.
 - Laitetta saa käyttää ainoastaan tilassa, joka täyttää tyypikilven vaatimukset.
- Tarkista, kiertääkö ilma hyvin huoltotilassa.
 - Ilman tulee kiertää hyvin koko laitteen käytön ajan.
- Tarkista, onko huoltoalueella palon mahdollisuutta tai mahdollista tulenlähdettä.
 - Avotulen teko on kielletty huoltoalueella ja "tupakointi kielletty" -varoitustaulu tulee kiinnittää näkyviin.
- Tarkista, ovatko laitteen varoitusmerkit hyvässä kunnossa.
 - Vaihda epämääräinen tai vaurioitunut varoitusmerkki.

Hitsaus

- Jos kylmäainejärjestelmän putkia leikataan tai hitsataan huollon aikana, noudata alla olevia vaiheita:
 - a) Sammuta laite ja katkaise virransyöttö.
 - b) Poista kylmäaine.
 - c) Tyhjiöinti
 - d) Puhdista laite käyttämällä N2-kaasua.
 - e) Leikkaus tai hitsaus
 - f) Vie laite takaisin huoltopisteeseen hitsausta varten.
- Kylmäaine tulee kierrättää erikoissäiliöön.
- Varmista, että tyhjiöpumpun poistoaukon lähellä ei ole avotulta ja että tila on hyvin tuuletettu.

Kylmäaineen täyttö (tarvittaessa)

- Käytä R32:lle tarkoitettuja kylmäaineen täyttölaitteita. Varmista, että erilaiset kylmäaineet eivät sekoitu.
- Kylmäainesäiliö tulee pitää pystyasennossa kylmäainetta täytettäessä.
- Kiinnitä tarra yksikköön täytön jälkeen.
- Älä täytä säiliötä liian täyteen.
- Kun täyttö on valmis, suorita vuototesti ennen laitteen testikäyttöä. Toinen vuototesti tulee tehdä, kun kylmäaine on poistettu.

Turvallisuusohjeet kuljetukseen ja varastointiin

- Käytä palavien kaasujen kaasunilmaisinta tarkistamiseen ennen säiliön purkamista ja avaamista.
- Ei tulenlähdettä tai tupakointia.
- Paikallisten sääntöjen ja lakien noudattaminen.



Turvallisuusvarotoimet

Asennus

- Asennuksen tai huollon saa suorittaa pätevä ammattilainen.
- Laite on asennettava kansallisten johdotusmääräysten mukaisesti.
- Käytä paikallisten turvallisuusmääräysten mukaista virtalähdettä ja katkaisijaa.
- Ammattilaisen tulee liittää kaikki sisäyksikön ja ulkoyksikön johdot.
- Muista katkaista virransyöttö ennen kuin aloitat sähköön ja turvallisuuteen liittyviä töitä.
- Varmista, että virtalähde vastaa ilmastointilaitteen vaatimuksia.
- Epävakaa virransyöttö tai väärä johdotus voi aiheuttaa sähköiskun, tulipalon vaaran tai toimintahäiriön. Asenna asianmukaiset virtajohdot ennen ilmastointilaitteen käyttöä.
- Maadoitusvastuksen tulee olla kansallisten sähköturvallisuusmääräysten mukainen.
- Ilmastointilaitteen tulee olla kunnolla maadoitettu. Väärä maadoitus voi aiheuttaa sähköiskun.
- Älä kytke virtaa ennen asennuksen päättymistä.
- Asenna katkaisija. Muuten laitteessa voi esiintyä toimintahäiriöitä.
- Moninapainen erotuskytkin, jonka kosketusväli on vähintään 3 mm kaikissa navoissa, tulee kytkeä kiinteään johdotukseen.
- Katkaisijassa tulee olla magneettisolki ja lämmityssolkitoiminto. Se suojaa laitetta ylikuormitukselta ja oikosuluilta.

- Tämän tuotteen asennus- ja käyttöohjeet ovat valmistajan toimittamia.
- Valitse paikka, joka on lasten ulottumattomissa ja kaukana eläimistä tai kasveista. Jos se ei ole mahdollista, lisää turvallisuussyistä aita laitteen ympärille.
- Sisäyksikkö tulee asentaa lähelle seinää.
- Älä käytä virtajohtoa, joka ei ole vaatimusten mukainen.
- Jos virtaliitäntäjohdon pituus ei ole riittävä, ota yhteyttä toimittajaan saadaksesi uuden.
- Laite on sijoitettava niin, että pistokkeeseen pääsee käsiksi.
- Jos ilmastointilaitteessa on pistoke, siihen pitää päästä käsiksi asennuksen jälkeen.
- Ilmastointilaitteeseen, jossa ei ole pistoketta, virransyöttöön on asennettava katkaisija.
- Ilmastointilaitteen keltavihreä johto on maadoitusjohto, jota ei saa käyttää muihin tarkoituksiin.
- Ilmastointilaitte on suojausluokan I sähkölaite. Ammattilaisen on maadoitettava se asianmukaisesti käyttäen erityistä maadoituslaitetta. Varmista, että laite on aina maadoitettu tehokkaasti, muuten se voi aiheuttaa sähköiskun.
- Pidä liitäntäkaapeli erillään kupariputkesta, koska kylmäainepiirin lämpötila on korkea.



Käyttö ja huolto

LUE OHJEET HUOLELLISESTI

Sinun on noudatettava yleisiä turvallisuusohjeita käyttäessäsi sähkölaitteita, erityisesti jos lähettyvillä on lapsia.

Lasten ja alentuneet kyvyt omaavien ihmisten turvallisuus

- Tätä laitetta voivat käyttää yli 8-vuotiaat lapset ja henkilöt, joilla on alentuneet fyysiset, sensoriset tai henkiset kyvyt tai joilla ei ole kokemusta ja tietoa, jos heitä on valvottu tai opastettu laitteen turvallisesta käytöstä ja he ymmärtävät käytön vaarat.
- Lapset eivät saa leikkiä laitteella.
- Lapset eivät saa suorittaa laitteen puhdistusta tai käyttöhuoltoa ilman valvontaa.
- Pidä pakkauksen kaikki osat poissa lasten ulottuvilta.

Sähköön liittyvät tiedot

- Jos virtajohto on vaurioitunut, vaaratilanteiden välttämiseksi valmistajan, sen huoltoedustajan tai vastaavan pätevyyden omaavan henkilön on vaihdettava se.
- Älä liitä ilmastointilaitetta monikäyttöiseen pistorasiaan. Se voi muutoin aiheuttaa tulipalovaaran.
- Irrota virtalähde, kun puhdistat ilmastointilaitetta. Muutoin virtalähde voi aiheuttaa sähköiskun.
- Sähköiskun välttämiseksi, älä pese ilmastointilaitetta vedellä.
- Älä suihkuta vettä sisätilayksikön päälle. Se voi aiheuttaa sähköiskun tai toimintahäiriön.

- Älä korjaa ilmastointilaitetta itse. Se voi aiheuttaa sähköiskun tai vaurioittaa laitetta. Ota yhteyttä jälleenmyyjään, kun tarvitset ilmastointilaitteen korjausta.
- Loukkaantumisen välttämiseksi, älä koske eviin suodattimen poistamisen jälkeen.
- Älä työnnä sormia tai esineitä ilmanotto- tai ilmanpoistaukkoon. Se voi aiheuttaa loukkaantumisen tai vaurioittaa laitetta.
- Älä läikytä vettä kaukosäätimen päälle, muuten kaukosäädin voi rikkoutua.
- Älä käytä tulta tai hiustenkuivaajaa suodattimen kuivaamiseen välttääksesi laitteen muodon vioittumisen tai tulipalon vaaran.
- Älä tuki ilman ulostuloa tai ilmanottoa. Muutoin laitteessa voi esiintyä toimintahäiriöitä.
- Älä astu ulkoyksikön yläpaneelin päälle tai aseta sen päälle raskaita esineitä. Se voi aiheuttaa laitteen vaurioitumisen tai henkilövahinkoja.
- Mikäli alla mainittuja asioita tapahtuu, sammuta ilmastointilaitte ja katkaise virta välittömästi. Ota tämän jälkeen yhteyttä jälleenmyyjään tai pätevään ammattilaiseen huollon järjestämiseksi.
 - Virtajohto ylikuumentuu tai on vaurioitunut.
 - Laitteesta kuuluu epätavallista ääntä käytön aikana.
 - Katkaisija menee usein pois päältä.
 - Ilmastointilaitteesta tulee palaneen hajua.
 - Sisätilyksikkö vuotaa.



Ehtojen kuvaus

COP

COP (tehokerroin) on lämpöpumpun lämpökertoimen määritelmä. Se ilmaisee lisätyn tulon ja lämpöpumppuun toimitetun lämpötehon välisen suhteen.

Jos lämpöpumppu lämmittää sisäilmaa 4000 watin teholla, kun lämpöpumpun itsensä tehonkulutus on 1000 wattia, lämmityskerroin on 4.

Energiatehokkuus vaihtelee ulkoilmaston mukaan.

SCOP

SCOP (ajanjaksollinen tehokerroin) on lämpöpumpun lämpökertoimen määritelmä kokonaisen vuoden aikana. Se ilmaisee lisätyn tulon ja lämpöpumppuun toimitetun lämpötehon välisen suhteen koko vuoden aikana.

Jos lämpöpumppu lämmittää sisäilmaa 5000 watin teholla, kun lämpöpumpun itsensä tehonkulutus on 1000 wattia, ajanjaksollinen lämmityskerroin on 5.

SCOP antaa paremman kuvan lämpöpumpun hyötysuhteesta kuin COP, koska se ottaa huomioon lämpötilan vaihtelut kuumina ja kylminä ajanjaksoina koko vuoden ajalta.

SCOP löytyy energiamerkinästä, ja se vaihtelee maantieteellisten alueiden mukaan. Alueet edustavat lämpimämpää, kylmempää tai keskimääräistä ulkolämpötilaa.

SEER

SEER (ajanjaksollinen energiatehokkuuskerroin) on lämpöpumpun jäähdytyksen määritelmä kokonaisen jäähdytyskauden aikana.

Se ilmaisee lisätyn tulon ja lämpöpumpusta toimitetun jäähdytystehon välisen suhteen jäähdytyskauden aikana.

SEER-arvo löytyy energiamerkinästä.

Tuotetiedot

Mill Compact Pro WiFi 7400 ilmalämpöpumppu

Nimellisjännite: 220V-240V

Nimellistaajuus: 50 Hz

Suurin lämmitysteho: 7.4 kW

Suurin jäähdytysteho: 5.9 kW

Energialuokka (lämmitys) A/A+/A+++

Energialuokka (jäähdytys): A++

COP: 3,86

SCOP: 3,5 (kylmä) / 4,3 (keskiarvo) / 5,7 (lämmin)

SEER: 7,5

Ilmamäärä m³/h:
950/850/760/640/500/420/350 m³/h
(riippuen tuulettimen tasosta)

WiFi

Yhteensopiva Mill Norway-sovelluksen kanssa

Sisätilayksikön äänenpainetaso: Suurin 45 dB / pienin 25 dB

Ulkotilayksikön äänenpainetaso: Suurin 60 dB

Sisätilayksikön mitat: 770 mm × 290 mm × 230 mm

Sisätilayksikön paino: 10,5 kg

Ulkotilayksikön mitat: 1000 mm × 746 mm × 427 mm

Ulkotilayksikön paino: 47 kg

Kaukosäädin (patterityyppi: AAA x2 sisältyy)

Kylmäaineen tyyppi: R32

Mill Compact Pro WiFi 5200 ilmalämpöpumppu

Nimellisjännite: 220V-240V

Nimellistaajuus: 50Hz

Suurin lämmitysteho: 5,2 kW

Suurin jäähdytysteho: 4,5 kW

Energialuokka (lämmitys) A+/A+++/A+++

Energialuokka (jäähdytys): A+++

COP: 5,0

SCOP: 4,0 (kylmä) / 5,1 (keskiarvo) / 6,3 (lämmin)

SEER: 9,7

Ilmamäärä m³/h:
800/650/600/500/400/300/250 m³/h
(riippuen tuulettimen tasosta)

WiFi

Yhteensopiva Mill Norway-sovelluksen kanssa

Sisätilayksikön äänenpainetaso: Suurin 42 dB / pienin 23 dB

Ulkotilayksikön äänenpainetaso: Suurin 56 dB

Sisätilayksikön mitat: 770 mm × 290 mm × 230 mm

Sisätilayksikön paino: 10 kg

Ulkotilayksikön mitat: 873 mm × 555 mm × 330 mm

Ulkotilayksikön paino: 36 kg

Kaukosäädin (patterityyppi: AAA x2 sisältyy)

Kylmäaineen tyyppi: R32



Lämmityskapasiteetti

	Mill Compact Pro WiFi 5200	Mill Compact Pro WiFi 7400
Ulkolämpötila	Suurin lämmitys (W)	Suurin lämmitys (W)
+7°C	5200	7002
0°C	4031	6251
-7°C	3870	5750
-10°C	3850	5186
-15°C	3438	4740
-20°C	2881	4312
-25°C	2309	4098
-30°C	1885	3888

Osien nimet

Sisätilayksikkö

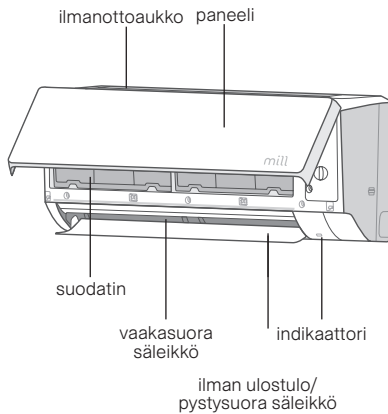

Ulkotilayksikkö

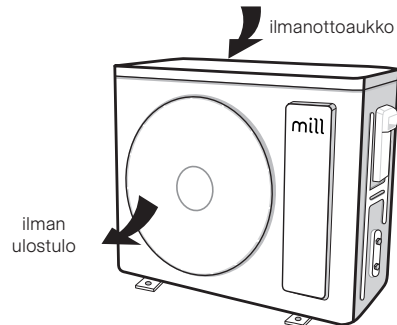

Virran merkkivalo	ON/OFF (päälle/pois)
Höyrytimen automaattinen puhdistus	
PÄÄLLE/valmiustila	
Ajastin	

HUOMIO!

Tämä on yleinen esittely ja ilmaisimen väri on viitteellinen. Tarkista väri laitteen näytöstä. Näytön sisältö voi poiketa todellisesta. Tarkista sisältö laitteen näytöstä.

Kaukosäätimen käyttö ja esittely

Kaukosäätimen painikkeet





Näytön kuvakkeiden esittely

	Quiet	
	Set fan speed	
	Turbo mode	
	Send signal	
Operation mode		Auto mode
		Cool mode
		Dry mode
		Fan mode
		Heat mode
	X-FAN function	
	Humidity control*	
	Power limiting operation*	
	Set temperature	
	Indoor ambient temp*	
	Indoor ambient humidity*	
ONOFF	TIMER ON / TIMER OFF	
	Set time	
	Left & right swing	
	Up & down swing	
	Child lock	
	Fast cool*	
	Health function	
	WiFi function	
	LED	
	Auto LED	
	I feel	
	Sleep mode	

*Ei saatavilla Mill Compact Pro WiFi -lämpöpumpussa.

Kaukosäätimen painikkeiden esittely

HUOMIO!

- Suuntaa käytön aikana kaukosäätimen signaalin lähetin sisätilyksikön vastaanottoikkunaan.
- Signaalin lähettäjän ja vastaanottoikkunan välinen etäisyys ei saa olla yli 8 metriä, eikä niiden välillä saa olla esteitä.
- Signaali saattaa häiriintyä helposti huoneessa, jossa on loistelamppu tai langaton puhelin. Kaukosäätimen tulee olla käytön aikana lähellä sisäyksikköä.
- Vaihda paristot aina saman mallin uusiin (AAA 1,5 V).
- Poista paristot, jos et käytä kaukosäädintä pitkään aikaan.
- Jos kaukosäätimen näyttö on epäselvä tai se on pimeä, vaihda paristot.
- Kun virta kytetään päälle, ilmastointilaitteesta kuuluu äänimerkki. Virran merkkivalo  on PÄÄLLÄ. Tämän jälkeen voit ohjata ilmastointilaitetta kaukosäätimellä.
- PÄÄLLÄ-tilassa kaukosäätimen painiketta painettaessa kaukosäätimen näytössä oleva signaalikuvake  välähtää kerran ja ilmastointilaitteesta kuuluu "beep"-ääni. Tämä tarkoittaa sitä, että kaukosäätimestä on lähetetty signaali ilmastointilaitteelle.
- Sisäyksikkö antaa äänimerkin aina, kun se vastaanottaa signaalin kaukosäätimestä. Äänen puuttuminen tarkoittaa, että yksikkö ei ole rekisteröinyt komentoa.





On/Off (päällä/pois) -painike



- Paina painiketta käynnistääksesi laitteen.
- Paina painiketta uudelleen sulkeaksesi laitteen.





Mode (tila)-painike

Paina tätä painiketta valitaksesi haluamasi toimintatilan



- Kun valitset Auto-tilan, ilmastointilaitte toimii automaattisesti havaitun lämpötila (tätä tilaa ei suositella, kun käytetään takkaa tai avataan ikkunoita, koska se voi vaihtaa jäähtymisen ja lämmityksen välillä). Painamalla "Fan (tuuletin)"-painiketta voit säätää tuulettimen nopeutta. Paina  /  painiketta säätääksesi tuuletuksen kulmaa.
- Kun valitset Cool (viileä)-tilan, ilmastointilaitte toimii viilennystilassa. Paina "+" tai "-" painiketta säätääksesi lämpötilaa. Paina "Fan"-painiketta säätääksesi tuulettimen nopeutta. Paina  /  painiketta säätääksesi tuuletuksen kulmaa.
- Kun valitset Dry (kuivaus)-tilan, ilmastointilaitte toimii alhaisella nopeudella kuivaus-

tilassa. Tuulettimen nopeutta ei voi säätää kuivaustilassa. Paina  /  painiketta säätääksesi tuuletuksen kulmaa.

- Kun valitset Fan (puhallus)-tilan, ilmastointilaite käyttää ainoastaan tuuletinta – ei jäähdytystä eikä lämmitystä. Paina "Fan"-painiketta säätääksesi tuulettimen nopeutta. Paina  /  painiketta säätääksesi tuuletuksen kulmaa.
- Kun valitset Heat (lämmitys)-tilan, ilmastointilaite toimii lämmitystilassa. Paina "+" tai "-" -painiketta säätääksesi lämpötilaa. Paina "Fan"-painiketta säätääksesi tuulettimen nopeutta. Paina  /  painiketta säätääksesi tuuletuksen kulmaa.

HUOMIO!

Kylmän ilman estämiseksi lämmitystilan käynnistämisen jälkeen, sisäyksikkö viivästää ilman puhallusta 1-5 minuuttia (todellinen viiveaika riippuu sisälämpötilasta). Säädä lämpötila-alue kaukosäätimestä: 16-30°C (61-86°F).

Fan (tuuletin)-painike

Tuuletinpainiketta käytetään tuulettimen nopeuden säätämiseen järjestyksessä. Siirtymät ovat: AUTO, , , , , , ,  ja . Tämän jälkeen siirrytään takaisin AUTO-tilaan.

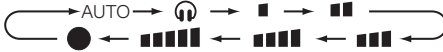

■ Alhainen nopeus

■■■■ Keskipova nopeus

⊕ Turbonopeus

■■■ Alhainen-keskinkertainen nopeus

■■■■■ Suuri nopeus

⊖ Hiljainen nopeus

■■■ Keskinopeus

HUOMIO!

- Kuivaus -tilassa tuuletin toimii alhaisella nopeudella.
- X-FAN-toiminto: Pidä tuulettimen nopeuspainiketta painettuna 2 sekunnin ajan jäähdytys- tai kuivaus -tilassa.  -kuvake tulee näkyviin ja sisätuuletin jatkaa toimintaansa muutaman minuutin kuivataksaan sisäyksikön, vaikka olisit jo sammuttanut yksikön. Virran kytkemisen jälkeen X-FAN on oletuksena pois päältä. X-FAN ei ole käytettävissä AUTO-, Fan- tai Heat -tilassa. Tämä toiminto ilmaisee, että sisäyksikön höyrystimessä oleva kosteus puhalletaan ulos yksikön pysäyttämisen jälkeen homeen välttämiseksi.
- Kun X-FAN-toiminto on asetettu päälle: Kun laite on sammutettu painamalla "On/Off" -painiketta, sisätuuletin jatkaa toimintaansa muutaman minuutin ajan alhaisella nopeudella. Jos haluat pysäyttää sisätuulettimen suoraan tänä aikana, pidä tuulettimen nopeuspainiketta painettuna 2 sekuntia.
- Kun X-FAN-toiminto on asetettu pois päältä: Kun laite on sammutettu painamalla "Päällä/pois" -painiketta, koko laite sammuu välittömästi.

+ / - -painike

- Paina "+" tai "-" -painiketta kerran säätääksesi lämpötilaa korkeammaksi tai matalammaksi. Lämpötilan muutosväli on 1 °C (°F).



- Pidä "+" tai "-" painiketta painettuna 2 sekunnin ajan ja kaukosäätimen asetettu lämpötila muuttuu nopeasti.
- Kun vapautat painikkeen, sisäyksikön lämpötilan ilmaisin muuttuu vastaavasti.

WiFi-verkkoon yhdistäminen

Täydellinen yleiskatsaus sisälämpötilastasi Mill-sovelluksessa

Tämä älykäs toiminto antaa sinulle täydellisen yleiskatsauksen ja sisälämpötilan hallinnan käyttäjätasoisessa Mill Norway -sovelluksessa. App Storen ja Google Playn kuluttaja-arvioiden mukaan sovellus on käyttäjätasoisin sisäilman laadun ja lämpötilan mittaamiseen. Huomaa, että sinun on asennettava Mill Norway -sovellus ennen kuin voit liittää ilmastointilaitteen WiFi-verkkoosi. Sen jälkeen voit yksinkertaisesti noudattaa sovelluksen ohjeita, kun liität ilmastointilaitteen. Ilmastointilaitteita konfiguroidaan Bluetoothin avulla ja se muodostaa yhteyden suoraan reitittimeen WiFi:n kautta 2,4 GHz b/g/n tilassa. Käyttöjärjestelmän vähimmäisvaatimus: iOS 8.0 ja Android 4.0. Mikäli haluat lisätietoja tai jos sinulla on kysyttävää Mill Norway -sovelluksesta, WiFi-yhteydestä tai muista asiaan liittyvistä kysymyksistä, vieraile tukipalvelussamme osoitteessa www.millnorway.com.

**Voit ladata Mill Norway -sovelluksen
Apple Storesta tai Google Playsta**



WiFi-painike

- Paina "WiFi"-painiketta kytkeäksesi WiFi-toiminnon päälle. Muodosta yhteys etsimällä laitteesi Mill-sovelluksessa.
- "WiFi"-kuvake näkyy kaukosäätimessä. Paina "WiFi"-painiketta 5 sekunnin ajan sammuttaaksesi WiFi-toiminnon ja "WiFi"-kuvake katoaa.
- Paina "Mode" ja "WiFi" -painikkeita samanaikaisesti 1 sekunnin ajan OFF-tilassa, WiFi-moduuli palauttaa tehdasasetukset.

Health-painike

- Paina tätä painiketta kytkeäksesi terveys- ja puhdistustoiminnot päälle tai pois päältä.
- Paina tätä painiketta ensimmäisen kerran; LCD-näytöllä näkyy 🏠.
- Paina tätä painiketta toisen kerran käynnistäksesi terveystoiminto; LCD-näytöllä näkyvät 🏠 ja 🌳.

- Paina tätä painiketta kolmannen kerran lopettaaksesi terveystoiminto.
- Paina tätä painiketta neljännen kerran käynnistääksesi terveystoiminnon uudelleen; LCD-näytöllä näkyy 🌳.
- Paina painiketta uudelleen toistaaksesi yllä olevan toiminnon.

UD (up and down)-Swing -painike

- Paina tätä painiketta säätääksesi tuulettimen kääntökulmaa alas ja ylös. Tuulettimen puhalluskulma voidaan valita seuraavasti:

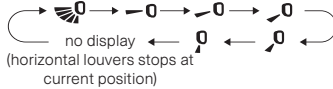

- Kun valitset 🌬️, ilmastointilaite puhaltaa tuulettimella automaattisesti. Vaakasuora säleikkö liikkuu automaattisesti ylös ja alas suurimmassa kulmassa. Kun valitset 🌬️, ilmastointilaite puhaltaa tuuletinta yhdessä asennossa. Vaakasuora säleikkö pysähtyy tähän asentoon.
- Aseta haluamasi kääntökulma pitämällä 🌀-painiketta painettuna 2 sekunnin ajan. Kun saavutat haluamasi kulman, vapauta painike.

HUOMIO!

- Paina tätä painiketta jatkuvasti yli 2 sekunnin ajan, jolloin pääyksikkö liikkuu edestakaisin ylhäältä alas. Kun painike vapautetaan, laite lopettaa liikkeen ja ohjaussäleikön nykyinen asento pysyy.
- Kun laite on asetettu liike ylös ja alas -tilassa pois päältä -tilasta 🌬️-tilaan, painamalla tätä painiketta uudelleen 2 sekuntia myöhemmin, 🌬️-tila vaihtuu suoraan pois päältä -tilaan. Kun tätä painiketta painetaan uudelleen 2 sekunnin sisällä, liikkeen muutos riippuu myös yllä mainitusta kiertojärjestyksestä.

L/R (left and right)-Swing -painike

Paina tätä painiketta säätääksesi tuulettimen kääntökulmaa oikealle ja vasemmalle. Tuulettimen puhalluskulma voidaan valita seuraavasti.

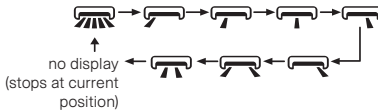



HUOMIO!

- Kun tätä painiketta painetaan jatkuvasti yli 2 sekuntia, pääyksikkö liikkuu edestakaisin vasemmalta oikealle. Kun painike vapautetaan, laite lopettaa liikkeen ja ohjaussäleikön nykyinen asento säilyy.
- Kun laite on asetettu liike oikealle ja vasemmalle -tilassa "pois päältä" -tilasta 🌬️-tilaan, painamalla tätä painiketta uudelleen 2 sekuntia ajan, 🌬️-tila vaihtuu suoraan pois päältä -tilaan. Kun tätä painiketta painetaan uudelleen 2 sekunnin sisällä, liikkeen muutos riippuu myös yllä mainitusta kiertojärjestyksestä.



Clock-painike



Paina tätä painiketta asettaaksesi ajan. Kaukosäätimen  -kuvake vilkkuu. Paina "+" tai "-" painiketta 5 sekunnin sisällä asettaaksesi kellonajan. Jokaisella "+"- tai "-"-painikkeen painalluksella kellonaika nousee tai laskee 1 minuutilla. Jos pidät "+"- tai "-"-painiketta painettuna 2 sekunnin ajan, aika vaihtuu nopeasti. Kun haluamasi aika on asetettu, vapauta painike. Paina "CLOCK"-painiketta vahvistaaksesi ajan.  -kuvake lopettaa välkkymisen.

HUOMIO!



- Kelloaika käyttää 24 tunnin tilaa.
- Kahden toimenpiteen välinen aika ei saa ylittää 5 sekuntia. Muussa tapauksessa kaukosäädin poistuu asetustilasta. TIMER ON /TIMER OFF -toiminto toimii samalla tavalla.

Timer on (ajastin päällä) / Timer off (ajastin pois) -painike

TIMER ON -painike

- "TIMER ON" -painikkeen avulla laitetaan ajastin päälle.
- Tämän painikkeen painamisen jälkeen  -kuvake katoaa ja sana "ON" vilkkuu kaukosäätimessä.
- Paina "+" tai "-"-painiketta säätääksesi ajastin päällä -asetusta.
- Jokaisen "+"- tai "-"-painikkeen painalluksen jälkeen AJASTIN PÄÄLLÄ -asetus kasvaa tai laskee 1 minuutin. Pitämällä "+" tai "-"-painiketta painettuna 2 sekuntia myöhemmin aika muuttuu nopeasti, kunnes olet saavuttanut haluamasi ajan. Paina "TIMER ON" vahvistaaksesi valinnan. Sana "ON" lopettaa vilkkumisen.  -kuvake jää näkyviin.
- Peruuta AJASTIN PÄÄLLÄ -toiminto: Jos AJASTIN PÄÄLLÄ -toiminto on käynnistetty, paina "TIMER ON" -painiketta peruuttaaksesi sen.

TIMER OFF -painike

- "TIMER OFF" -painikkeella voidaan asettaa ajastimen poiskytkentäaika.
- Tämän painikkeen painamisen jälkeen  -kuvake katoaa ja sana "OFF" vilkkuu kaukosäätimessä.
- Paina "+" tai "-"-painiketta säätääksesi AJASTIN POIS -asetusta. Jokaisen "+"- tai "-"-painikkeen painalluksen jälkeen AJASTIN POIS -asetus nousee tai laskee 1 minuutin. Kun pidät "+" tai "-"-painiketta painettuna 2 sekuntia ajan, aika alkaa vaihtua nopeasti, kunnes saavutat halutun ajan. Paina "TIMER OFF" ja sana "OFF" lopettaa vilkkumisen.  -kuvake jää näkyviin.
- Jos AJASTIN POIS -toiminto on käynnissä, paina "TIMER OFF" -painiketta peruuttaaksesi sen.

millnorway.com

HUOMIO!

Päällä ja pois päältä -tilassa voit muuttaa AJASTIN PÄÄLLÄ tai AJASTIN POIS -toimintoja samanaikaisesti.

- Säädä kellonaika ennen kuin muutat asetuksia AJASTIN PÄÄLLE tai AJASTIN POIS.
- Kun kytket AJASTIN PÄÄLLÄ- tai AJASTIN POIS -toiminnon päälle, aseta tämä toiminto käytettäväksi koko ajan. Näin ilmastointilaite kytkeytyy päälle tai pois asetetussa lämpötilassa joka päivä. ON/OFF-painike ei vaikuta asetuksiin. Jos tätä toimintoa ei tarvita, peruuta se kaukosäätimellä.

Light-painike

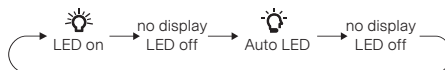

Paina tätä painiketta ohjataksesi sisätilayksikön kaukosäätimen näyttö. Kiertokulku on seuraava: Kun valitset kaukosäätimestä  (Auto LED), sisätilayksikön LED-ilmaisain säättää valotiheyden automaattisesti ympäristön valaistuksen voimakkuuden mukaan.

HUOMIO!

Automaattinen LED-toiminto ei ehkä ole käytettävissä. Kun ilmastointilaite vastaanottaa tämän signaalin, ilmastointilaite toimii LED päällä.



Yhdistelmäpainikkeiden toimintojen esittely



Energiansäästötoiminto

- Paina jäähdytystilassa "Mode" ja "Clock" -painikkeita samanaikaisesti käynnistääksesi tai sammuttaaksesi energiansäästötoiminnon. Kun energiansäästötoiminto käynnistetään, kaukosäätimessä näkyy "SE", ja ilmastointilaitte säättää asetetun lämpötilan automaattisesti tehdasetusten mukaan parhaan energiansäästövaikutuksen saavuttamiseksi.
- Poistu energiansäästötoiminnosta painamalla "Mode"- ja "Clock"-painikkeita samanaikaisesti uudelleen.

HUOMIO!

- Energiansäästötoiminnossa tuulettimen nopeus on oletusarvoisesti automaattinen, eikä sitä voi säätää.
- Asetettua lämpötilaa ei voi myöskään säätää energiansäästötoiminnossa.
- Lepo- ja energiansäästötoiminnot eivät voi toimia samanaikaisesti. Jos energiansäästötoiminto on asetettu jäähdytystilassa, paina samanaikaisesti "Clock"- ja "Light"-painikkeita peruuttaaksesi energiansäästötoiminnon. Jos lepotoiminto on asetettu jäähdytyksen aikana, käynnistä energiansäästötoiminto peruuttaaksesi lepotoiminnon.

Lapsilukko-toiminto

- Paina "Päällä/pois" ja "-" painikkeita samanaikaisesti 3 sekunnin ajan kytkeäksesi lapsilukon päälle tai pois päältä. Kun lapsilukko on päällä,  -kuvake näkyy kaukosäätimessä. Jos käytät kaukosäädintä,  -kuvake vilkkuu kolme kertaa lähettämättä signaalia laitteeseen.

Lämpötilan näytön vaihtotoiminto

Kun laite on OFF-tilassa, pidä "Mode"- ja "-"-painikkeita painettuna samanaikaisesti 3 sekunnin ajan vaihtaaksesi lämpötilanäyttöä °Celsiusen ja °Fahrenheitin välillä.



Kiertotoiminto

Kun laite on lämmitystilassa, pidä "Fan"-painiketta painettuna 5 sekunnin ajan aktivoiaksesi kiertotoiminnon. "FR"-kuvake vilkkuu kaukosäätimessä 3 sekunnin ajan. Kun laite on lämmitystilassa, pidä "Fan"-painiketta painettuna 5 sekunnin ajan kytkeäksesi kiertotoiminnon pois päältä. Asetuslämpötila vilkkuu kaukosäätimessä 3 sekunnin ajan.

HUOMAUTUS

Kiertotoiminto on asetettava uudelleen sähkökatkon jälkeen.

Automaattinen puhdistus -tila

- Kun laite on pois päältä -tilassa, paina "Mode"- ja -painikkeita samanaikaisesti 5 sekunnin ajan kytkeäksesi automaattisen puhdistustoiminnon päälle tai pois päältä. Kun käyttäjä sammuttaa laitteen, yksikkö jatkaa automaattista puhdistusprosessia 3 minuutin ajan, 3 minuutin kuluttua toiminto pysähtyy ja laite on valmiustilassa. Tämän 3 minuutin aikana laite ei saa ohjeita kaukosäätimeltä. Kun automaattinen puhdistustoiminto on käytössä, kaukosäädin näkyy "CL", ja sisäyksikössä .
- Höyrystimen automaattisen puhdistusprosessin aikana yksikkö jäähdyttää tai lämmittää nopeasti. Laitteesta voi kuulua hieman melua, eli virtaavan nesteen, lämpölaajenemisen tai kylmäkuitistumisen ääntä. Ilmastointilaitte voi puhaltaa kylmää tai lämmintä ilmaa, tämä on normaali ilmiö.
- Varmista puhdistustoiminnon aikana, että huone on hyvin tuuletettu. Tällöin puhdistus ei vaikuta mukavuuteen.

HUOMIO!

Automaattinen puhdistustoiminto toimii ainoastaan normaalissa ympäristön lämpötilassa. Jos huone on pölyinen, puhdista se kerran kuukaudessa. Muutoin, puhdista se kolmen kuukauden välein. Kun automaattinen puhdistustoiminto on kytketty päälle, voit poistua huoneesta. Kun automaattinen puhdistus on valmis, ilmastointilaitte siirtyy valmiustilaan.



Yötila

Jäähdytys- tai lämmitystilassa, ulkotilayksikkö siirtyy yötilaan, kun laite asetetaan lepotilaan ja vaihdetaan alhaiselle nopeudelle tai hiljaiseen tilaan.

Huomioi!

- Kun sinusta tuntuu, että jäähdytys- ja lämmitysteho on heikko, vaihda tuulettimen nopeutta painamalla "Fan"-painiketta, tai paina "Clock"- ja "Light"-painikkeita samanaikaisesti poistuaksesi yötilasta.
- Yötila toimii ainoastaan normaalissa ympäristön lämpötilassa.

I FEEL -toiminto

- Paina "Health"- ja "+"-painikkeita samanaikaisesti käynnistääksesi I FEEL -toiminnon. Nyt kaukosäätimessä näkyy . Kun tämä toiminto on asetettu, kaukosäädin lähettää havaitun ympäristön lämpötilan säätimelle ja yksikkö säätää automaattisesti sisälämpötilan havaitun lämpötilan mukaan.
- Paina "Health" ja "+" painikkeita samanaikaisesti uudelleen sammuttaaksesi I FEEL -toiminnon ja  katoaa.

Ilmoitus! Kun I Feel - toiminto on päällä, sijoita kaukosäädin käyttäjän lähelle. Älä sijoita kaukosäädintä lähelle kohdetta, jossa on korkea tai matala lämpötila, jotta ympäristön lämpötilaa ei mitata epätarkasti. Kun I FEEL -toiminto on päällä, kaukosäädin tulee sijoittaa alueelle, jossa sisätilayksikkö voi vastaanottaa kaukosäätimen lähettämän signaalin.



Unitoiminto

Paina ja -painikkeita samanaikaisesti valitaksesi Uni 1 () , Sleep 2 () , Sleep 3 () , peruuta uni tai kiertää näiden välillä -toiminnon. Unitila on oletuksena peruutettu, kun laitteeseen kytketään virta päälle.

• Lepo 1 / Lepotila 1

- **Jäähdytystilassa:** kun lepotila on ollut aktiivinen tunnin ajan, pääyksikön asetustilapöytä nousee 1 askeseen (1°C(°F)). Kahden tunnin kuluttua asetustilapöytä nousee 2 askelta (2°C(°F)), jonka jälkeen laite toimii tällä asetustilapöydällä.
- **Lämmitystilassa:** kun lepotila on ollut aktiivinen tunnin ajan, pääyksikön asetustilapöytä laskee 1 askeseen (1°C(°F)). Kahden tunnin kuluttua asetustilapöytä laskee 2 askelta (2°C(°F)), jonka jälkeen laite toimii tällä asetustilapöydällä.

• Lepo 2 / Lepotila 2

- Lepotilassa 2 ilmastointilaitte toimii unilämpötilakäyräryhmän esiasetuksen mukaisesti.

• Sleep 3 unikäyrän asetus kohdassa Lepotila DIY (tee se itse);

- 1) Lepo 3 -tilassa: paina "Health"-painiketta pitkään ja kaukosäädin siirtyy käyttäjän yksilöinnin lepotilaan. Tällä hetkellä kaukosäätimen kello näyttää "1 TUNTI". Asetustilapöytä "88" näyttää vastaavan lämpötilan viimeisestä nukkumiskäyrän asetuksesta ja vilkkuu (ensimmäinen syöttö näkyy alkuperäisen tehtaan alkuperäisen käyrän asetusarvon mukaisesti).
- 2) Muuttaaksesi vastaavaa asetustilapöytä, paina "+" tai "-" -painiketta. Kun olet valmis, paina "Health"-painiketta vahvistaaksesi valinnan.
- 3) Nyt 1 tunti kasvaa automaattisesti kaukosäätimen ajastinasennossa (eli "2 TUNTIA", "3 TUNTIA" tai "8 TUNTIA"). Asetustilapöydän paikka "88" näyttää viimeisimmän asetetun unikäyrän lämpötilan ja vilkkuu.
- 4) Toista edellä kuvattu vaihe (2)-(3), kunnes 8 tunnin lämpötila-asetus on asetettu. Unikäyrä on valmis. Nyt kauko-ohjain palaa alkuperäiseen ajastimen näyttöön; lämpötilanäyttö palaa alkuperäiseen asetustilapöydällä.

• Lepo 3/Unikäyrän asetus kohdassa Lepotila DIY:

- Käyttäjä voi hyväksyä unikäyrän asetusmenetelmän pyytääkseen esiasetetun unikäyrän tai syöttääkseen käyttäjän yksilöidyn uniasetustilan. Lämpötilaa ei voi muuttaa tässä vaiheessa. Vahvista valinta painamalla "Health"-painiketta.

HUOMIO!

Jos yllä olevassa esiasetus- tai yksilöidyssä syöttömenetelmässä painiketta ei paineta jatkuvasti 10 sekunnin sisällä, unikäyrän asetustila poistuu automaattisesti ja palaa alkuperäiseen näyttöön. Paina esiasetus- tai yksilöidyssä syöttömenetelyssä "On/Off"-painiketta, "Mode"-painiketta tai "Clock"- ja "Light"-painikkeita samanaikaisesti. Unikäyrän asetus tai syöttötila sulkeutuvat samalla tavalla.

Kaukosäätimen paristojen vaihto

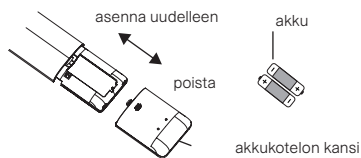

1. Paina kaukosäätimen takaosaa, jossa on , kuten kuvassa näkyy. Työnnä sitten paristokotelon kansi ulos nuolen suuntaan.
2. Vaihda kaksi 7 # (AAA 1,5 V) kuivaparistoa ja varmista, että navat "+" ja "-" ovat oikein päin.
3. Laita paristokotelon kansi takaisin paikalleen.

Käyttölämpötila-alue

Mill Compact Pro WiFi 5200:n ja Mill Compact Pro WiFi 7400:n käyttölämpötila-alue on -30°C~43°C.



Puhdistus ja huolto

Suosittelimme valtuutetun huoltoliikkeen suorittamaa vuosihuoltoa tuotteen käytön pidentämiseksi.

VAROITUS!

- Sähköiskun välttämiseksi, sammuta ilmastointilaitte ja katkaise virta ennen ilmastointilaitteen puhdistamista.
- Sähköiskun välttämiseksi, älä pese ilmastointilaitetta vedellä.
- Älä käytä haihtuvaa nestettä ilmastointilaitteen puhdistamiseen.
- Älä käytä nestemäistä tai syövyttävää pesuainetta laitteen puhdistukseen äläkä roiskuta vettä tai muita nesteitä laitteen päälle. Muuten puhdistus voi vahingoittaa muoviosia ja aiheuttaa jopa sähköiskun.

Sisätilayksikön pinnan puhdistus

Kun sisätilayksikön pinta on likainen, on suositeltavaa käyttää pehmeää kuivaa liinaa tai kosteaa liinaa sen pyyhkimiseen.

ILMOITUS!

Älä poista paneelia puhdistaussasi sitä.

Puhdista suodatin

1. Avaa paneeli

Vedä paneeli ulos sopivassa kulmassa kuvan osoittamalla tavalla.

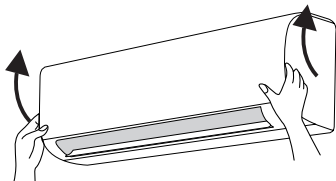

2. Poista suodatin

Puhdista suodatin kuvan osoittamalla tavalla.

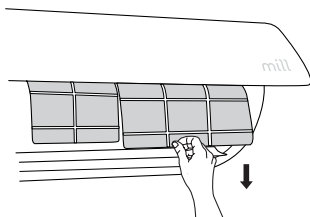

3. Puhdista suodatin

Käytä pölynkerääjää tai vettä suodattimen puhdistamiseen. Kun suodatin on erittäin likainen, puhdista se vedellä (alle 45°C) ja aseta se sitten varjoisaan ja viileään paikkaan kuivumaan.

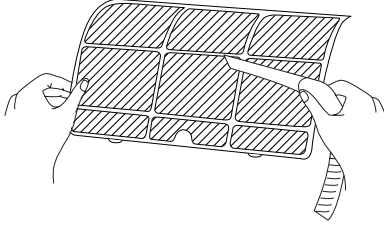

4. Asenna suodatin

Asenna suodatin paikalleen ja sulje sitten paneelin kansi tiiviisti.

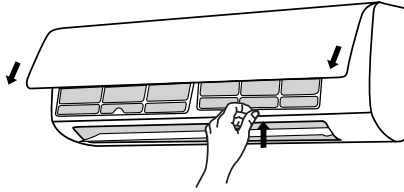

VAROITUS!

- Suodatin tulee puhdistaa kuukausittain.
- Jos käyttöympäristössä on paljon pölyä, puhdistus voidaan suorittaa useammin.
- Loukkaantumisen välttämiseksi, älä koske eviin suodattimen poistamisen jälkeen. Rivat tulee puhdistaa valtuutetun huoltoliikkeen toimesta.
- Älä käytä tulta tai hiustenkuivaajaa suodattimen kuivaamiseen välttääksesi laitteen muodon vioittumisen tai tulipalon vaaran.

ILMOITUS!

Tarkastus ennen käyttökautta

1. Tarkista, ovatko ilmanotto- ja ilmanpoistoaukot tukossa.
2. Tarkista, että ilmakytkin, pistoke ja pistorasia ovat hyvässä kunnossa.
3. Tarkista, onko suodatin puhdas.
4. Tarkista, onko ulkoyksikön kiinnitysteline vaurioitunut tai syöpynyt. Jos on, ota yhteyttä jälleenmyyjään.
5. Tarkista, onko tyhjennysputki vaurioitunut.

ILMOITUS!

Tarkastus käyttökauden jälkeen

1. Irrota virtalähde.
2. Puhdista suodatin ja sisätilyksikön paneeli.
3. Tarkista, onko ulkoyksikön kiinnitysteline vaurioitunut tai syöpynyt.



4. Jos on, ota yhteyttä jälleenmyyjään.

Virhekoodi

Kun ilmastointilaitteen tila on epänormaali, sisäyksikön lämpötilan merkkivalo vilkkuu ja näyttää vastaavan virhekoodin. Katso alla olevasta luettelosta virhekoodien tunnistet.

Virhekoodi	Vianmääritys
E1, H6, E6, E5, E8, H6	Virhekoodi voi poistua laitteen uudelleenkäynnistyksen jälkeen. Jos näin ei tapahdu, ota yhteyttä ammattilaiseen huoltoa varten
C5, F0, F1, F2	Ota yhteyttä ammattilaiseen huoltoa varten

HUOMIO!

Jos huomaat muita virhekoodeja, ota yhteyttä ammattilaiseen huoltoa varten.

Vianmääritys

Tarkista alla olevat kohdat ennen kuin pyydät huoltoa. Jos vikaa ei vieläkään voida paikallistaa, ota yhteyttä paikalliseen jälleenmyyjään tai pätevään ammattilaiseen.

Vika	Tarkista kohde	Ratkaisu
Sisätilayksikkö ei vastaanota kaukosäätimen signaalia tai kauko-ohjain ei toimi.	Onko häiriö vakava (staattista sähköä, vakaa jännite)?	Irrota pistoke. Liitä pistoke takaisin noin 3 minuutin kuluttua ja käynnistä laite uudelleen.
	Onko kaukosäädin signaalin vastaanottoalueella?	Signaalin vastaanottoalue on 8 metriä.
	Onko esteitä?	Poista esteet.
	Osoittaako kaukosäädin sisätilayksikön vastaanottoikkunaan?	Valitse oikea kulma ja suuntaa kauko-ohjain sisätilayksikön vastaanottoikkunaan.
	Onko kaukosäätimen herkkyys alhainen; sumea näyttö tai näyttö on pimeä?	Tarkista paristot. Jos paristojen teho on liian alhainen, vaihda ne.
	Kaukosäätimen näyttö on pimeä?	Tarkista, onko kaukosäädin vaurioitunut. Jos on, vaihda se.
	Onko huoneessa loistelamppu?	Käytä kaukosäädintä sisätilayksikön lähellä. Sammuta loistelamppu ja yritä uudelleen.

Vika	Tarkista kohde	Ratkaisu
Sisätilyyksiköstä ei tule ilmaa	Sisätilyyksikön ilmanotto- tai ilmanpoistoaukko on tukossa? Ilmavirran tiellä on esteitä?	Poista esteet.
	Saavuttaako sisälämpötila asetetun lämpötilan lämmitystilassa?	Kun sisätilyyksikkö on saavuttanut asetetun lämpötilan, se lopettaa ilman puhaltamisen.
	Onko lämmitystila päällä juuri nyt?	Kylmän ilman puhaltamisen estämiseksi sisätilyyksikkö käynnistyy usean minuutin viiveellä. Tämä on normaali ilmiö.
Ilmastointilaite ei toimi	Sähkökatko?	Odota sähköjen palautumista.
	Onko pistoke huonosti kiinni?	Aseta pistoke kunnolla paikalleen.
	Onko ilmakytkin lauennut tai sulake palanut?	Pyydä ammattilaista vaihtamaan ilmakytkin tai sulake.
	Johdotuksessa on toimintahäiriö.	Pyydä ammattilaista korjaamaan johdotus.
	Onko laite käynnistynyt välittömästi uudelleen, kun se on sammunut?	Odota 3 minuuttia ja käynnistä laite uudelleen.
	Onko kaukosäätimen toimintoasetus oikea?	Nollaa toiminto.
Sisätilyyksikön ilmanpoistoaukosta tulee usvaa.	Onko sisälämpötila tai ilmankosteus korkea?	Sisäilma jäähtyy nopeasti. Jonkin ajan kuluttua sisälämpötila ja kosteus laskevat ja usva häviää.
Yksiköstä tulee hajua.	Onko olemassa hajunlähettä, kuten huonekaluja tai savukkeita yms.?	Poista hajun lähde. Puhdista suodatin.
Lämpötilaa ei voi säätää	Haluttu lämpötila ylittää käyttölämpötila-alueen?	Käyttölämpötila-alue: 16°C~30°C.
Jäähdytys/lämmitysvaikeus ei ole hyvä.	Onko jännite liian alhainen?	Puhdista suodatin.
	Onko suodatin likainen?	Säädä lämpötila oikealle alueelle.
	Onko asetettu lämpötila oikealla alueella?	Sulje ovi ja ikkuna.
	Ovatko ovi ja ikkuna auki?	Katkaise virta, kytke virta takaisin ja käynnistä laite uudelleen.



Vika	Tarkista kohde	Ratkaisu
Ilmastointi toimii epänormaalisti.	Onko häiriöitä, kuten ukkosta, langattomia laitteita yms.?	Katkaise virta, kytke virta takaisin ja käynnistä laite uudelleen.
"Virtaavan veden" ääni.	Onko ilmastointi kytketty juuri päälle tai juuri sammutettu?	Melu on yksikön sisällä virtaavan kylmäaineen ääntä, tämä on normaalia.
"Halkeilevaa" ääntä.	Onko ilmastointi kytketty juuri päälle tai juuri sammutettu?	Tämä on kitkaääntä, joka aiheutuu paneelin tai muiden osien laajenemisesta ja/tai supistumisesta lämpötilan muutoksen vuoksi.

VAROITUS!

Mikäli alla mainittuja asioita tapahtuu, sammuta ilmastointilaitte ja katkaise virta välittömästi. Ota tämän jälkeen yhteyttä jälleenmyyjään tai pätevään ammattilaiseen huollon järjestämiseksi.

- Virtajohto ylikuumentuu tai on vaurioitunut.
- Laitteesta kuuluu epätavallista ääntä käytön aikana.
- Katkaisija menee usein pois päältä.
- Ilmastointilaitteesta tulee palaneen hajua.
- Sisätilyksikkö vuotaa.
- Älä korjaa ilmastointilaitetta itse.
- Jos ilmastointilaitte toimii epänormaaleissa olosuhteissa, se voi aiheuttaa toimintahäiriön, sähköiskun tai tulipalon vaaran.

Asennusopas

Mill Compact Pro WiFi 5200 ilmalämpöpumppu

Mill Compact Pro WiFi 7400 ilmalämpöpumppu

Huomioi! Tämä käsikirja on tarkoitettu vain huolto- ja asennushenkilöstölle.

Huomioitavaa asennuksessa

Sisätilayksikkö

Ulkotilayksikkö

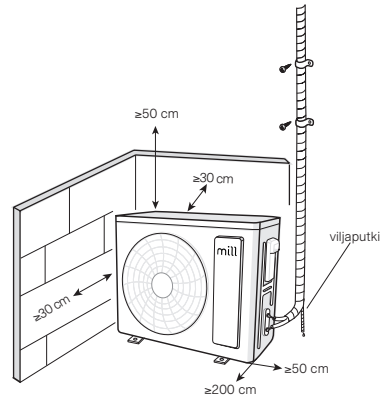
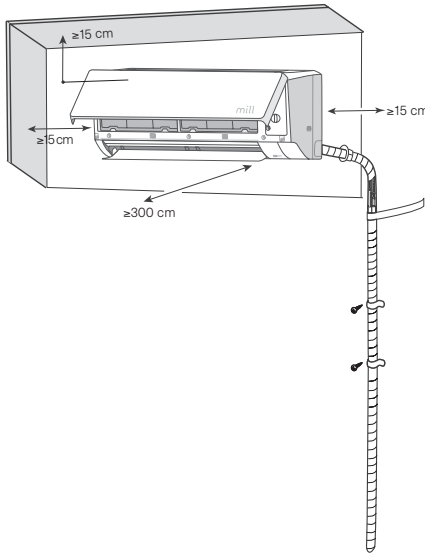

Turvallisuusohjeet laitteen asennukseen ja siirtämiseen

VAROITUS!

Turvallisuuden varmistamiseksi muista seuraavat varotoimet

- **Kun asennat tai siirrät yksikköä, varmista, että kylmäainepiirissä ei ole ilmaa tai muita aineita kuin määritetty kylmäaine.**
 - Ilman tai muun vieraan aineen läsnäolo kylmäainepiirissä aiheuttaa järjestelmän paineen nousun tai kompressorin repeämisen. Tämä voi johtaa loukkaantumiseen.
- **Kun asennat tai siirrät tätä yksikköä, älä käytä kylmäainetta, joka ei ole tyyppikilven merkinnän mukainen.**
 - Väärän kylmäaineen käyttö voi aiheuttaa laitteen epänormaalia toimintaa, mekaanisen toimintahäiriön tai jopa vakavan onnettomuuden.



- **Kun kylmäaine on otettava talteen yksikön siirron tai korjauksen yhteydessä, varmista, että yksikkö on jäädytystilassa. Sulje sitten korkeapainepuolen venttiili kokonaan (nesteventtiili). Noin 30–40 sekunnin kuluttua, sulje matalapainepuolen venttiili kokonaan (kaasuventtiili), pysäytä laite välittömästi ja katkaise virta. Huomaa, että kylmäaineen talteenottoaika ei saa ylittää 1 minuuttia.** Käytä sisä- ja ulkotilayksiköiden välisiin sähköliitännöihin määritettyjä johtotyyppejä. Kiinnitä johdot tiukasti niin, että niiden liittimiin ei kohdistu ulkoista rasitusta. HUOMAUTUS: Jos kylmäaineen talteenotto kestää liian kauan, ilmaa voi imeytyä laitteen sisään. Tämä aiheuttaa paineen nousua tai kompressorin repeämisen, mikä voi puolestaan johtaa loukkaantumiseen.
- **Varmista kylmäaineen talteenoton aikana, että nesteventtiili ja kaasuventtiili ovat täysin kiinni ja virta on katkaistu ennen liitäntäputken irrottamista.**
 - Jos kompressori käynnistyy, kun sulkuventtiili on auki ja liitäntäputkea ei ole vielä kytketty, ilmaa imeytyy sisään. Tämä aiheuttaa paineen nousua tai kompressorin repeämisen, mikä voi puolestaan johtaa loukkaantumiseen.
- **Kun asennat yksikköä, varmista, että liitäntäputki on kunnolla kiinni, ennen kuin kompressori käynnistyy.**
 - Jos kompressori käynnistyy, kun sulkuventtiili on auki ja liitäntäputkea ei ole vielä kytketty, ilmaa imeytyy sisään. Tämä aiheuttaa paineen nousua tai kompressorin repeämisen, mikä voi puolestaan johtaa loukkaantumiseen.
- **Estä laitteen asentaminen paikkaan, johon voi olla vuotanut syövyttävää tai syttyvää kaasua. Jos yksikön ympärille on vuotanut kaasua, se voi aiheuttaa räjähdyksen ja muita onnettomuuksia.**
 - Jos yksikön ympärille on vuotanut kaasua, se voi aiheuttaa räjähdyksen ja muita onnettomuuksia.
- **Älä käytä jatkojohtoja sähköliitännöihin. Jos sähköjohto ei ole tarpeeksi pitkä, ota yhteyttä paikalliseen valtuutettuun huoltoliikkeeseen ja pyydä sopiva johto.**
 - Huonot liitännät voivat aiheuttaa sähköiskun tai tulipalon.
- **Käytä sisä- ja ulkotilayksiköiden välisiin sähköliitännöihin määritettyjä johtotyyppejä. Kiinnitä johdot tiukasti niin, että niiden liittimiin ei kohdistu ulkoista rasitusta.**
 - Riittämättömän kapasiteetin sähköjohdot, väärät johdinliitännät ja heikot johtoliittimet voivat aiheuttaa sähköiskun tai tulipalon.

Asennustyökalut

- | | |
|------------------|-----------------------|
| 1. Vesivaaka | 8. Putkileikkuri |
| 2. Ruuvimeisseli | 9. Vuotoilmaisin |
| 3. Iskuporakone | 10. Tyhjiöpumppu |
| 4. Poranterä | 11. Painemittari |
| 5. Laippatyökalu | 12. Yleismittari |
| 6. Momenttiavain | 13. Kuusiokulma-avain |
| 7. Kiintoavain | 14. Mittanauha |

Ilmoitus! Käytä vain pätevää F- kaasuasentajaa.

Älä käytä syöttökaapelia, joka ei ole vaatimusten mukainen.

Asennuspaikan valinta

Perusvaatimukset

Laitteen asentaminen seuraaviin paikkoihin voi aiheuttaa toimintahäiriön. Jos asennus ko. paikkaan on välttämätöntä, ota yhteyttä paikalliseen jälleenmyyjään.

1. Paikka, jossa on voimakkaita lämmönlähteitä, höyryjä, syttyvää tai räjähtävää kaasua, tai ilmassa haihtuvia aineita.
2. Paikka, jossa on korkeataajuisia laitteita (kuten hitsauskone, lääketieteelliset laitteet).
3. Paikka, jossa on öljyä tai sen höyryjä ilmassa.
4. Paikka, jossa on rikki-pitoista kaasua.
5. Muut paikat, joissa on erityisolosuhteita.
6. Laitetta ei saa asentaa pesutupaan.
7. Laitetta ei saa asentaa epävakaaile tai liikuteltavalle pohjarakenteelle (kuten kuorma-autolle) tai syövyttävään ympäristöön (kuten kemiantehdas).

Sisätilayksikkö

1. Ilman sisääntulon ja ulostulon lähellä ei saa olla esteitä.
2. Valitse paikka, josta kondenssivesi saadaan poistettua helposti ja joka ei vaikuta muihin ihmisiin.
3. Valitse paikka, johon ulkotilayksikkö on kätevä asentaa, ja lähellä on pistorasia.
4. Valitse paikka, joka on lasten ulottumattomissa.
5. Sijoituspaikan tulee kestää sisätilayksikön paino, eikä se saa aiheuttaa melua tai tärinää.
6. Laitte on asennettava 15 cm:n etäisyydelle katosta.
7. Älä asenna sisätilayksikköä suoraan sähkölaitteen yläpuolelle.
8. Vältä asennusta loistelamppujen lähelle.

Ulkotilayksikkö

1. Valitse paikka, jossa ulkotilayksikön aiheuttama melu ja ulosvirtausilma eivät vaikuta lähiympäristöön.
2. Sijainnin tulee olla hyvin ilmastoitu ja kuiva. Ulkotilayksikkö ei saa olla alttiina suoralle auringonvalolle tai voimakkaalle tuulelle.
3. Sijainnin tulee kestää ulkotilayksikön paino.
4. Varmista, että asennus noudattaa asennusmittakaavan vaatimuksia.
5. Valitse paikka, joka on lasten ulottumattomissa ja kaukana eläimistä tai kasveista. Jos se ei ole mahdollista, lisää turvallisuussyistä aita laitteen ympärille.



Turvallisuusvarotoimet

1. Laitetta asennettaessa on noudatettava sähköturvallisuusmääräyksiä.
2. Käytä paikallisten turvallisuusmääräysten mukaista virtalähdettä ja katkaisijaa.
3. Varmista, että virtalähde vastaa ilmastointilaitteen vaatimuksia. Epävakaa virtalähde tai väärä johdotus voivat aiheuttaa toimintahäiriön. Asenna asianmukaiset virtajohdot ennen ilmastointilaitteen käyttöä.
4. Liitä virtajohto, nollajohto ja maadoitusjohto oikein pistorasiaan.
5. Muista katkaista virransyöttö ennen kuin aloitat sähköön ja turvallisuuteen liittyviä töitä.
6. Älä kytke virtaa ennen asennuksen päättymistä.
7. Jos virtajohto on vaurioitunut, vaaratilanteiden välttämiseksi valmistajan, sen huoltoedustajan tai vastaavan pätevyyden omaavan henkilön on vaihdettava se.
8. Pidä liitântäkaapeli erillään kupariputkesta, koska kylmäainepiirin lämpötila on korkea.
9. Laite on asennettava kansallisiin sähkökytkentöihin liittyvien määräysten mukaisesti.

Maadoitusvaatimukset

1. Ilmastointilaitte on suojausluokan I sähkölaite. Ammattilaisen on maadoitettava se asianmukaisesti käyttäen erityistä maadoituslaitetta. Varmista, että laite on aina maadoitettu tehokkaasti, muuten se voi aiheuttaa sähköiskun.
2. Ilmastointilaitteen keltavihreä johto on maadoitusjohto, jota ei saa käyttää muihin tarkoituksiin.
3. Maadoitusvastuksen tulee olla kansallisten sähköturvallisuusmääräysten mukainen.
4. Laite on sijoitettava niin, että pistokkeeseen pääsee käsiksi.
5. Moninapainen turvakatkaisin, jonka kosketinväli on kaikissa navoissa vähintään 3 mm, tulee kytkeä kiinteään johdotukseen.

Turvakatkaisimen kapasiteetti

Seuraava taulukko sisältää turvakatkaisimille sopivat kapasiteetit. Katkaisimessa tulee olla magneettisolki ja lämmityssolkitoiminto. Ne suojaavat laitetta oikosululta ja ylikuormitukselta. (Varoitus: Älä käytä sulaketta ainoastaan piirin suojaamiseen.)

Lämpöpumppu/Ilmastointilaitte	Turvakatkaisimen kapasiteetti
Mill Compact Pro WiFi 5200	10A
Mill Compact Pro WiFi 7400	16A

Sisätilayksikön asennus

Vaihe 1: Valitse asennuspaikka

Suosittele asennuspaikkaa asiakkaalle ja tämän jälkeen vahvista se asiakkaan kanssa.

Vaihe 2: Asenna seinäasennuskehys

1. Kiinnitä seinäasennuskehys seinään; säädä se vaakatasoon vesivaa'an avulla ja merkitse ruuvien kiinnityskohdat seinään.
2. Poraa ruuvien kiinnitysreiät seinään porakoneella (poranterän tulee olla sama kuin muovisen paisuntaholkin). Aseta sitten paisuntaholkit reikiin.
3. Kiinnitä seinäasennuskehys seinään kierrerruuveilla. Tarkista kehiästä vetämällä, että runko on kunnolla kiinni. Jos paisuntaholkki jää löysälle, poraa viereen uusi reikä.

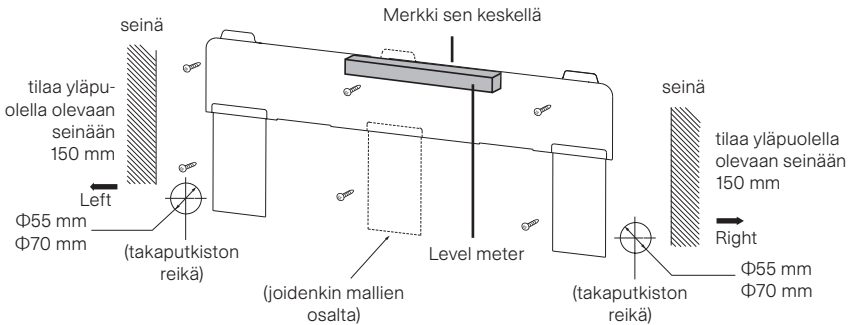

Vaihe 3: Poraa avoin reikä putkelle

1. Valitse putkireiän paikka poistoputken suunnan mukaan. Putkireiän sijainnin tulee olla hieman alempana kuin seinään kiinnitettävän rungon, kuten alla olevasta kuvasta käy ilmi.

HUOMIO!

- Seinäpaneeli on ainoastaan havainnekuva, seuraa varsinaista asennusta.
 - Tarkista todelliset olosuhteet ruuvien lukumäärästä ja ruuvien sijainnista.
2. Kun asennus on valmis, vedä kiinnityslevystä käsin varmistaaksesi, että se on kiinnitetty tiukasti. Kaikkien ruuviinnitysten voiman jakautumisen tulee olla tasainen.
 3. Poraa putkireikä, jonka halkaisija on $\Phi 55$ eller $\Phi 70$ valitussa poistoputken kohdassa. Tasaisen poistoveden tyhjennyksen takaamiseksi, kallista seinässä olevaa putkireikää viettämään ulkopuolelle hieman alaspäin, kaltevuuden ollessa $5-10^\circ$.

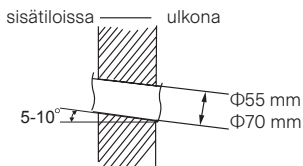

Huomio! Kiinnitä huomiota siihen, ettei reikä kerää pölyä ja noudata asianmukaisia turvatoimenpiteitä reikää poratessa.



Vaihe 4: Poistoputki

1. Putki voidaan johtaa ulos oikealta, takaoikealta, vasemmalta tai takavasemmalta.

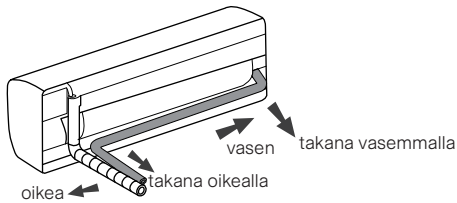

2. Kun valitset putken ulosjohtamisen vasemmalta tai oikealta, leikkaa reikä samaan kohtaan kotelon pohjaan.

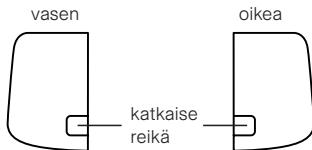

Vaihe 5: Liitä sisätilyksikön putki

1. Suuntaa putkiliitos vastaavaa putkensuuta kohti.
2. Kiristä liitosmutteri käsin.
3. Säädä vääntömomenttivoima seuraavan taulukon mukaan. Aseta kiintoavain putkiliitoksen päälle ja momenttiavain liitosmutteriin. Kiristä liitosmutteri momenttiavaimella alla olevan ohjeen mukaisesti.

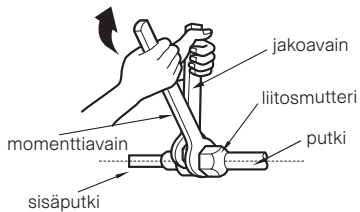

Kuusiokolomutterin halkaisija	Kiristysmomentti (N.m)
1/4"	15~20
3/8"	30~40
1/2"	45~55
5/8"	60~65
3/4"	70~75

4. Peitä sisäputki ja liitosputken liitos eristysputkella ja kiedo liitoksen ympärille teippiä.

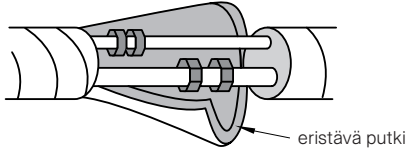

Vaihe 6: Asenna tyhjennysletku

1. Liitä tyhjennysletku sisätilyksikön poistovesiputkeen.

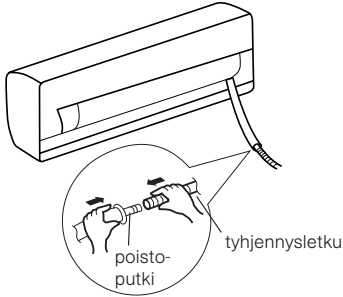

2. Sido liitos teipillä.

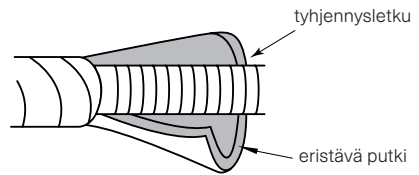
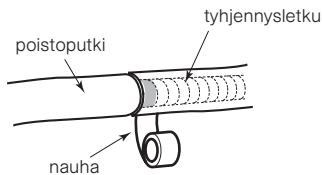

HUOMIO!

- Lisää eristysputki sisätilyksikön tyhjennysletkuun estääksesi kondensaation.
- Muoviset paisuntaholkkit eivät sisälly toimitukseen.

Vaihe 7: Liitä sisätilyksikön johto

HUOMIO!

- Ammattilaisen tulee liittää kaikki sisä- ja ulkoyksikön johdot.
- Jos virtaliitäntäjohdon pituus ei ole riittävä, hanki riittävän pitkä virtajohto.
- Jos ilmastointilaitteessa on pistoke, siihen pitää päästä käsiksi asennuksen jälkeenkin.
- Pistokkeettoman ilmastointilaitteen linjaan on asennettava katkaisin. Katkaisimen tulee olla moninapainen ja koskettimien erotusetäisyyden tulee olla yli 3 mm.



1. Avaa paneeli, irrota kytkentärasian ruuvi ja poista kansi.

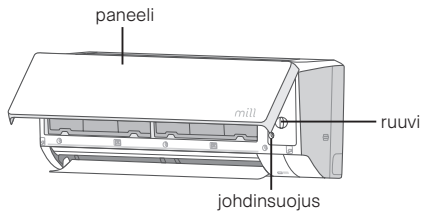

2. Vie virtaliitäntäjohto sisäyksikön takana olevan läpiviennin läpi ja vedä se sitten ulos etupuolelta.

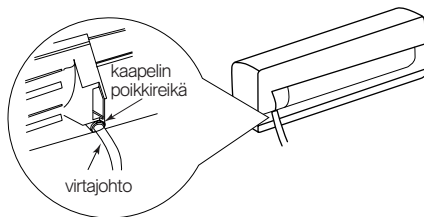

3. Irrota vedonpoistin. Kytke virtaliitäntäjohto johtoliittimeen värin mukaan. Kiristä ruuvi ja kiinnitä virtaliitäntäjohto vedonpoistimella.

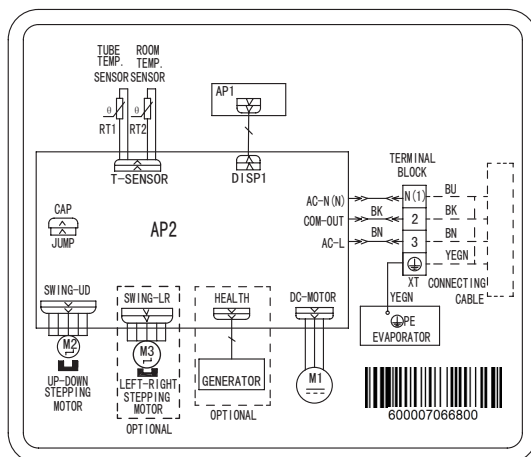

Sisäyksikön kytkentätäulu

Ilmoitus! Katso sisä- ja ulkotilayksikköön kiinnitetty kytkentätäulun tarra.

4. Aseta johdotuksen kansi takaisin ja kiristä ruuvi.
5. Sulje paneeli.

Vaihe 8: Sido putki

1. Kiinnitä kylmäaineputki, virtajohto ja tyhjennysletku yhteen.

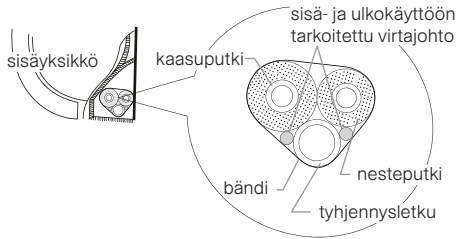

2. Jätä tyhjennysletkulle ja virtajohdolle hieman varaa asennusta varten. Jossain kiinnityksen vaiheessa, erota sisätilyksikön virtajohto ja erota sen jälkeen tyhjennysletku.

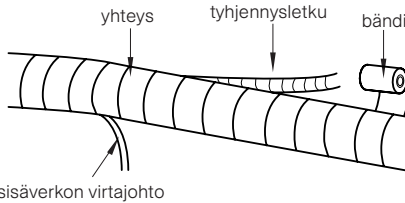

3. Sido ne tasaisesti.
4. Nesteputki ja kaasuputki tulee sitoa loppupäässä erikseen.

ILMOITUS!

- Virtajohto ja ohjausjohto eivät saa mennä ristiin tai kierittyä.
- Tyhjennysletkun tulee olla sidottu alaosaan.

Vaihe 9: Sisätilyksikön ripustus

1. Aseta sidotut putket seinän läpivientiputkeen ja vie ne sitten seinän reiän läpi.
2. Ripusta sisätilyksikkö seinäkiinnityskehykseen.
3. Täytä putkien ja seinän reiän välinen rako tiivistemassalla.
4. Kiinnitä seinäputki.

Tarkista, että sisätilyksikkö on asennettu tukevasti ja kiinni seinään.

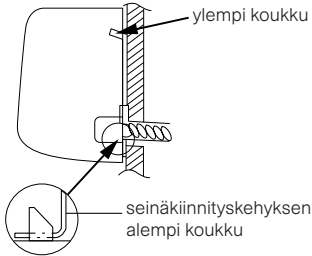
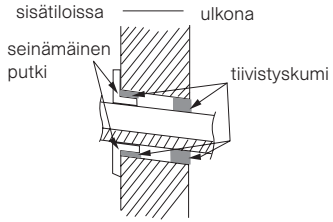

ILMOITUS! Älä taivuta tyhjennysletkua liikaa, jottei se tukkeudu.



Ulkotilayksikön asennus

Vaihe 1: Kiinnitä ulkotilayksikön tuki (valitse se todellisen asennustilanteen mukaan)

1. Valitse asennuspaikka talon rakenteen mukaan. Kiinnitä ulkotilayksikön tuki valittuun paikkaan laajennusruuveilla.

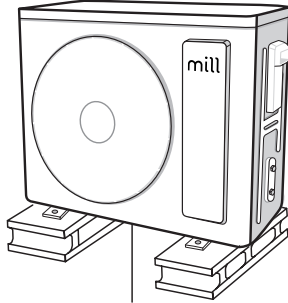

vähintään 20 cm maanpinnan yläpuolella

ILMOITUS!

- Suorita riittävät suojoitoimenpiteet asentaessasi ulkotilayksikköä.
- Varmista, että tuki kestää vähintään neljä kertaa yksikön painon.
- Ulkotilayksikkö tulee asentaa vähintään 20 cm lattian yläpuolelle viemäriiliitoksen asentamiseksi.
- MHP5200OUT, tarvitaan 6 laajennusruuvia; MHP7400OUT, tarvitaan 8 laajennusruuvia.

Vaihe 2: Ulkotilayksikön asennus

1. Aseta ulkotilayksikkö tuen päälle.
2. Kiinnitä ulkotilayksikön jalat pulteilla.

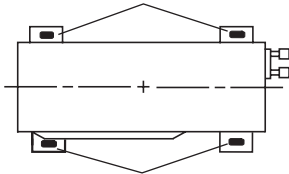



Vaihe 3: Sisä- ja ulkoputkien liittäminen

1. Irrota ruuvi ulkoyksikön oikeanpuoleisesta kahvasta ja irrota sitten kahva.

HUOMIO!

Kahvan läpi kulkee useita kaapeleita. Kahvan poikittaisreikä tulee irrottaa ja poistaa terävät purseet, jotta kaapelit eivät vaurioidu.



2. Irrota venttiilin kierrekorkki ja suuntaa putkiliitos putken suuaukkoa kohti.

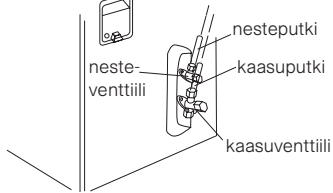

3. Kiristä liitosmutteri käsin.

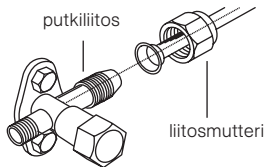

4. Kiristä liitosmutteri momenttiavaimella alla olevan ohjeen mukaisesti.

Kuusiokolomutterin halkaisija	Kiristysmomentti (N.m)
1/4"	15~20
3/8"	30~40
1/2"	45~55
5/8"	60~65
3/4"	70~75

Vaihe 4: Ulkosähköjohdon liittäminen

1. Irrota johtopidike. Liitä virtaliitäntäjohto ja signaalin ohjausjohto (vain jäädytys- ja lämmitysyksikköä varten) johtoliittimeen värin mukaan. Kiinnitä ne ruuveilla.

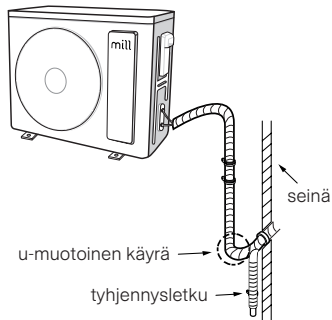

ILMOITUS!

- Seinän läpi menevän tyhjennysletkun korkeus ei saa olla suurempi kuin sisätilyksikön poistoputken reiän korkeus.

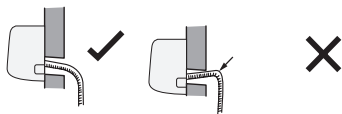

- Jotta vesi valuisi tasaisesti, veden poistoa ei voi laittaa suoraan veteen.

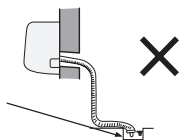

- Kallista tyhjennysletkua hieman alaspäin. Tyhjennysletku ei voi olla kaareva, kohollaan tai heiluva.

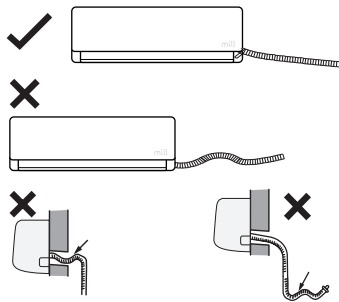

Testaus ja käyttö

Käytä tyhjiöpumppua

1. Irrota nesteventtiilin ja kaasuventtiilin venttiilinkorkit sekä kylmäaineen täyttöaukon mutteri.
2. Liitä pietsometrin täyttöletku kaasuventtiilin kylmäaineen täyttöaukkoon. Liitä tämän jälkeen toinen täyttöletku tyhjiöpumppuun.
3. Avaa pietsometri kokonaan ja odota 10–15 minuuttia tarkistaaksesi, pysyykö pietsometrin paine -0,1 MPa.
4. Sulje tyhjiöpumppu ja odota 1–2 minuuttia tarkistaaksesi, pysyykö pietsometrin paine arvossa -0,1 MPa. Jos paine laskee, jossain voi olla vuoto.
5. Irrota pietsometri, avaa venttiilin sydän nesteventtiilistä ja kaasuventtiilistä kokonaan kuusiokulma-avaimella.
6. Kiristä venttiilien kierrekorkit ja kylmäaineen täyttöaukko.
7. Asenna kahva takaisin.

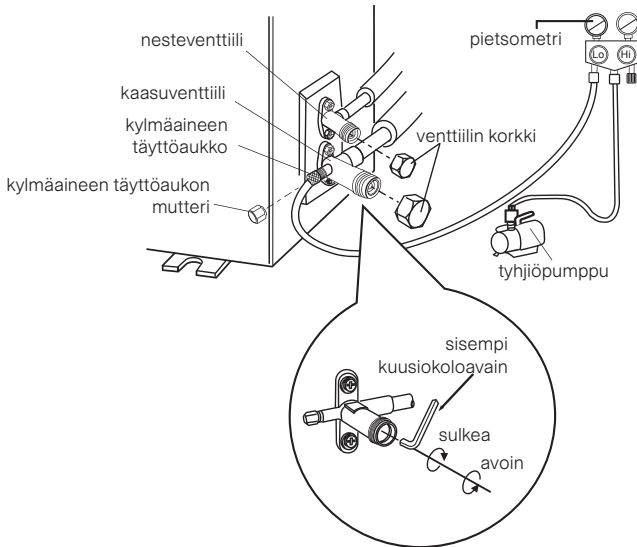

Vuodon havaitseminen

1. Vuodonilmaisimen avulla:
 - Tarkista vuodonilmaisimen avulla, vuotaako jossain.
2. Saippuavedellä:
 - Jos vuodonilmaisinta ei ole saatavilla, käytä saippuavettä vuotojen havaitsemiseen. Levitä saippuavettä epäiltyyn kohtaan ja anna sen vaikuttaa yli 3 minuuttia. Jos tästä kohdasta tulee ilmakuplia, kyseessä on vuoto.



Asennuksen jälkeiset tarkistukset

Tarkastettavat kohteet	Mahdollinen toimintahäiriö
Onko laite asennettu tukevasti?	Yksikkö voi pudota, tärinä tai tuottaa ääntä.
Oletko tehnyt kylmäainevuototestin?	Voi aiheuttaa riittämättömän jäähdytys-/lämmitystehon.
Onko putkessa lämpöeristys?	Voi aiheuttaa kondensaatiota ja veden tippumista.
Poistuu vesi hyvin?	Voi aiheuttaa kondensaatiota ja veden tippumista.
Onko virtalähteen jännite tyyppikilpeen merkityn jännitteen mukainen?	Voi aiheuttaa toimintahäiriön tai vahingoittaa osia.
Ovatko sähköjohdot ja putkistot asennettu oikein.	Voi aiheuttaa toimintahäiriön tai vahingoittaa osia.
Onko laite maadoitettu kunnolla?	Voi aiheuttaa sähkövuodon.
Onko virtajohto ohjeiden mukainen?	Voi aiheuttaa toimintahäiriön tai vahingoittaa osia.
Onko ilman tulo- ja poistoaukossa esteitä?	Voi aiheuttaa riittämättömän jäähdytys-/lämmitystehon.
Onko asennuksen aikana kertynyt pöly ja roska puhdistettu pois?	Voi aiheuttaa toimintahäiriön tai vahingoittaa osia.
Ovatko liitäntäputken kaasui- ja nesteventtiili kokonaan auki?	Voi aiheuttaa riittämättömän jäähdytys-/lämmitystehon.
Onko putkireiän tulo- ja ulostuloaukko peitetty?	Voi aiheuttaa riittämättömän jäähdytys-/lämmitystehon tai energiahukkaa.

Käyttöttestaus

Tarkista asennuksen päätyttyä seuraavat vaatimukset.

1. Käyttöttestauksen valmistelu

- Asiakas hyväksyy ilmastointilaitteen.
- Erittele asiakkaalle ilmastointilaitetta koskevat tärkeät seikat.

2. Käyttöttestausmenetelmä

- Katkaise virta ja aloita toiminta painamalla kaukosäätimen ON/OFF-painiketta. Paina MODE-painiketta valitaksesi AUTO, COOL, DRY, FAN ja HEAT, tarkistaaksesi onko toiminta normaalia vai ei.
- Jos ympäristön huoneenlämpötila on alle 16°C, ilmastointilaitte ei voi aloittaa jäähdytystä.

Kylmäaineputken kokoonpano

1. Kylmäaineputken vakio pituus on 5 m.
2. Yksikössä, jossa on 5 metrin vakio kylmäaineputki, putken vähimmäispituutta ei ole rajoitettu.
3. Kylmäaineputken enimmäispituus on esitetty alla.

Lämmitysteho	Kylmäaineputken enimmäispituus (m)
Mill Compact Pro WiFi 7400	25
Mill Compact Pro WiFi 5200	15

4. Lisäkylmäaineöljyn ja kylmäaineen täyttömäärän laskentamenetelmä liitosputken pidentämisen jälkeen. Kun liitäntäputkea on pidennetty 10 m vakio pituudesta, sinun tulee lisätä 5 ml kylmäainetta jokaista putken 5 lisämetriä kohti.

Lisäkylmäaineen täyttömäärän laskentamenetelmä (nesteputken perusteella):

- a) Kylmäaineen lisätäyttömäärä = nesteputken pidennyspituus × kylmäaineen lisämäärä metriä kohti.
- b) Lisää kylmäainetta tarpeen mukaan vakio putken pituuden perusteella taulukon mukaisesti. Ylimääräinen kylmäaineen täyttömäärä metriä kohti vaihtelee nesteputken halkaisijan mukaan. Katso taulukko

Ylimääräisen kylmäaineen täyttömäärä R32:lle

Putken koko		Sisätilyksikön kaasuvipu	Ulkotilyksikön kaasuvipu	
Nesteputki	Kaasuputki	Vain jäädytys, jäädytys ja lämmitys (g/m)	Vain jäädytys (g/m)	Jäädytys ja lämmitys (g/m)
¼"	3/8" or ½"	16	12	16
¼" or 3/8"	5/8" or 3/4"	40	12	40
½"	¾" or 7/8"	80	24	96
5/8"	1" or 1 ¼"	136	48	96
¾"	-	200	200	200
7/8"	-	280	280	280

HUOMIO! Kylmäaineen lisätäyttömäärä taulukossa on suositeltu arvo, ei pakollinen.



Putken pään laajennus

Ilmoitus! Putken virheellinen laajeneminen on suurin syy kylmäainevuotoon. Laajenna putkea seuraavien vaiheiden mukaisesti:

A: Leikkaa putkea

- Tarkista putken pituus sisäyksikön ja ulkoyksikön välisen etäisyyden mukaan.
- Leikkaa tarvittava määrä putkesta putkileikkurilla.

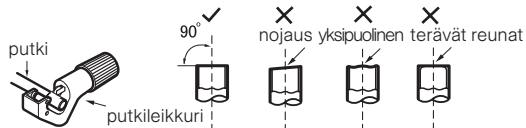

B: Poista purseet

Poista purseet muotoilutyökalulla ja estä lastujen pääsy putkeen.

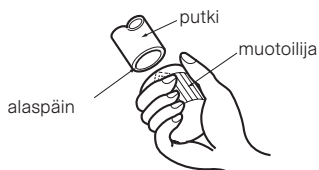

C: Asenna sopiva eristysputki

D: Kiinnitä liitosmutteri

Irrota liitosmutteri sisäliitäntäputkesta ja ulkotilayksikön venttiilistä. Asenna liitosmutteri putkeen.

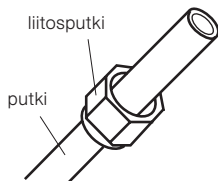

E: Laajenna putken päätä

Laajenna putken päätä laajennustyökalulla.

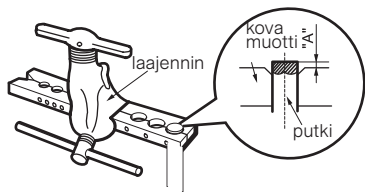

Ilmoitus! "A" vaihtelee putken halkaisijan mukaan, katso alla oleva taulukko:

Ulkohalkaisija (mm)	A (mm)	
	Maksimi	Minimi
Φ6 – 6.35 (1/4")	1.3	0.7
Φ9 – 9.52 (3/8")	1.6	1.0
Φ12 – 12,7 (1/2")	1.8	1.0
Φ15.8 – 16 (5/8")	2.4	2.2

F: Tarkastus

Tarkista putken laajennuksen laatu. Jos se ei ole kunnossa, laajenna putken päätä uudelleen yllä olevien vaiheiden mukaisesti.

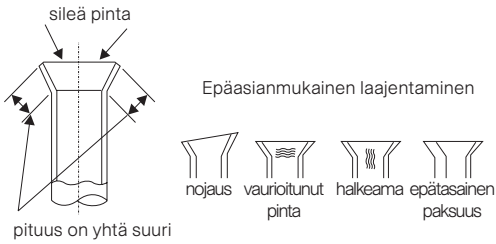



Opas ammattilaiselle

• Opas ammattilaiselle

Älä kohdistu virtapiiriin pysyviä induktiivisia tai kapasitanssikuormia varmistamatta, että ne eivät ylitä käytössä olevan laitteen sallittua jännitettä ja virtaa. Vaarattomat komponentit ovat ainoita, joiden parissa voidaan työskennellä tulenarassa ympäristössä. Testauslaitteen tulee olla oikein kalibroitu. Vaihda komponentit vain valmistajan määrittelemiin osiin. Muut osat voivat aiheuttaa kylmäaineen syttymisen, jos ainetta vuotaa ilmaan.

• Johdotus

Tarkista, että kaapelit eivät ole alttiina kulumiselle, korroosiolle, liialliselle paineelle, tärinälle, teräville kulmille tai muille haitallisille vaikutuksille. Tarkastuksessa on myös otettava huomioon ikääntymisen tai jatkuvan tärinän vaikutukset lähteistä, kuten kompressoreista tai puhaltimista.

• Syttyvien kylmäaineiden havaitseminen

Mahdollisia sytytyslähteitä ei saa missään tapauksessa käyttää kylmäainevuotojen etsimiseen tai havaitsemiseen. Vuotolamppua (tai mitään muuta avotulta käyttävää ilmaisinta) ei saa käyttää.

• Vuodon havaitsemismenetelmät

Vuodonilmaisunesteet soveltuvat käytettäväksi useimpien kylmäaineiden kanssa, mutta klooria sisältävien pesuaineiden käyttöä tulee välttää, koska kloori voi reagoi da kylmäaineen kanssa ja syövyttää kupariputkistoa.

• Käytöstä poisto

Ennen tämän toimenpiteen suorittamista on tärkeää, että teknikko tuntee täydellisesti laitteen ja kaikki sen yksityiskohdat. On suositeltavaa, että kaikki kylmäainet otetaan talteen turvallisesti. Ennen käytöstä poistoa tulee ottaa öljy- ja kylmäainenäyte, jos analyysi on tarpeen ennen regeneroidun kylmäaineen uudelleenkäyttöä. Sähkövirran tulee olla saatavilla ennen tehtävän aloittamista.

a) Tutustu laitteeseen ja sen toimintaan.

b) Eristä järjestelmä sähköisesti.

c) Ennen kuin aloitat toimenpiteen, varmista, että: – kylmäainesylinterien käsittelyä varten on saatavilla mekaaniset käsittelylaitteet; – henkilöiden suojavarusteet ovat saatavilla ja niitä käytetään oikein; – pätevä henkilö valvoo koko ajan talteenottoa; talteenottolaitteet ja -sylinterit ovat asianmukaisten standardien mukaisia.

d) Pumppaa kylmäainejärjestelmä tyhjäksi, jos mahdollista.

e) Jos tyhjiön muodostaminen ei ole mahdollista, tee jakotukki, jotta kylmäaine voidaan poistaa järjestelmän eri osista.

f) Varmista, että sylinteri on vaa'alla ennen talteenottoa.

g) Käynnistä talteenottokone ja käytä sitä valmistajan ohjeiden mukaisesti.

h) Älä täytä sylinteriä liian täyteen. (Enintään 80 % nestevarauksen tilavuudesta.)

i) Älä ylitä sylinterin suurinta käyttöpainetta, edes väliaikaisesti.

j) Kun sylinterit on täytetty oikein ja prosessi on valmis, varmista, että sylinterit ja laitteet poistetaan paikalta viipymättä ja kaikki laitteiden eristysventtiilit on suljettu.

k) Talteen otettua kylmäainetta ei saa lisätä toiseen jäähdytysjärjestelmään, ellei sitä ole puhdistettu ja tarkistettu.

- **Merkinnät**

Laitteeseen tulee kiinnittää tarra, jossa ilmoitetaan, että se on poistettu käytöstä ja siitä on tyhjennetty kylmäaine. Tarra on päivittävä ja allekirjoitettava. Varmista syttyviä kylmäaineita sisältävien laitteiden osalta, että laitteissa on tarrat, joissa kerrotaan, että laitteet sisältävät syttyvää kylmäainetta.

- **Talteenotto**

Kun kylmäainetta poistetaan järjestelmästä joko huoltoa tai käytöstä poistamista varten, on suositeltavaa, että kaikki kylmäaineet poistetaan turvallisesti. Kun siirät kylmäainetta säiliöihin, varmista, että käytät ainoastaan asiaankuuluvia kylmäaineen talteenottosylintereitä. Varmista, että käytettävissä on oikea määrä sylintereitä järjestelmän kokonaislatauksen säilyttämiseen. Kaikki käytettävät sylinterit on tarkoitettu talteen otettavalle kylmäaineelle ja merkitty kyseiselle kylmäaineelle (erityiset kylmäaineen talteenottoon tarkoitetut sylinterit). Sylintereissä on oltava paineenalennusventtiili ja niiden sulkuventtiilien on oltava hyvässä toimintakunnossa. Talteenottosylinterit tyhjennetään ja myös jäädytetään mahdollisuuksien mukaan ennen talteenottoa. Talteenottolaitteiston on oltava hyvässä toimintakunnossa ja ohjeiden saatavilla. Laitteiston on sovelluttava kaikkien asianmukaisten kylmäaineen talteenottoon, mukaan lukien, tarvittaessa, palavat kylmäaineet. Lisäksi saatavilla on oltava sarja kalibroituja vaakoja, jotka ovat hyvässä toimintakunnossa. Letkujen tulee olla hyvässä kunnossa ja varustettu täydellisillä vuotamattomilla irrotusliittimillä. Ennen kuin käytät talteenottokonetta, tarkista, että se on toimintakunnossa, sitä on huollettu asianmukaisesti ja että kaikki siihen liittyvät sähkökomponentit on tiivistetty syttymisen estämiseksi kylmäaineen vapautuessa. Jos olet epävarma asiasta, ota yhteyttä valmistajaan. Talteen otettu kylmäaine on palautettava kylmäaineen toimittajalle oikeassa talteenottosylinterissä ja siirtoilmoituksen kanssa. Älä sekoita kylmäaineita talteenottoyksiköissä, etenkin sylintereissä. Jos kompressorit tai niiden öljyt on poistettava, varmista, että säiliöt on tyhjennetty hyväksyttävälle tasolle. Näin syttyvää kylmäainetta ei jää voiteluaineen sisään. Tyhjennysprosessi on suoritettava loppuun ennen kompressorin palauttamista toimittajalle. Prosessin nopeuttamiseksi saa käyttää ainoastaan kompressorin rungon sähkölämmitystä. Kun öljyä tyhjennetään järjestelmästä, se on suoritettava turvallisesti.



Takuu

Mill tarjoaa kuluttajille 8 tuotetakuu ostopäivästä alkaen, jos kuluttaja on ostanut tuotteen (ei koske asennusta). Yritysassiakkailta on 5 vuoden takuu (koskee tapauksia, joissa lopukäyttäjänä on yritys).

Laajennetun 8 vuoden takuun saamiseksi valtuutetun huoltoedustajan tuotehuolto on suoritettava vähintään kahden vuoden välein. Palveluun liittyvät asiakirjat on toimitettava pyynnöstä.

Huollon tulee sisältää vähintään seuraavat toimet, jotta takuu olisi voimassa:

1. Puhdista sisä- ja ulkoyksikön sisäpuoli sitruspesuaineella.
2. Paineen ja lämpötilan mittaus.
3. Suora elektroninen vuodontunnistus.

Tuotehuollon lisäksi käyttäjän tulee puhdistaa esisuodatin säännöllisesti tuotteen suorituskyvyn varmistamiseksi ja tuotteen käyttöiän pidentämiseksi.

Tämä takuu oikeuttaa asiakkaan Millin kohtuullisen harkinnan mukaan joko korjaamaan, vaihtamaan viallisen tuotteen tai vaihtoehtoisesti palauttamaan rahat.

Takuu kattaa vain tehtaalta peräisin olevat viat. Asiakkaalla ei siis ole pätevää takuuvaatimusta, jos vika johtuu seuraavista seikoista:

- Tuotteen huolimaton käyttö, väärinkäyttö, laiminlyönti tai huolimaton käyttö tehtaalla käyttöohjeiden vastaisesti.
- Kuljetuksista aiheutuneet viat, jotka ovat tapahtuneet tehtaalla vastuun ulkopuolella.
- Normaalia kulumista, mukaan lukien osat, jotka voivat kulua ajan myötä, kuten kaukosäätimien paristot (tarvittaessa), suodattimet, putket ja lamput ulkolämmitykseen jne.
- Vauriot, jotka johtuvat nimellistehon ja Hz:n vastaisesta käytöstä.
- Tuotteen riittämättömästä huollosta aiheutuneet vauriot.
- Vahingot sähkökatkoksista, virtapiikeistä ja/tai säästä.
- Vahingot, jotka aiheutuvat tuotteen asennuksesta tai kokoonpanosta, joka ei ole Millin käyttöohjeen mukainen.
- Osien ja lisävarusteiden käyttö, esim. suodatin, jotka eivät ole virallisia Mill-sertifioituja komponentteja.
- Kenen tahansa muun kuin Millin tai sen valtuutetun edustajan tekemät korjaukset tai muutokset.
- Pienet poikkeamat ilmoitetusta laadusta, joilla ei ole merkitystä tuotteen arvon ja luotettavuuden kannalta, tai poikkeamat, joita asiakas voi kohtuudella odottaa.
- Laitteet, joita käytetään kolmannen osapuolen ohjelmistojen tai laitteiden kanssa.
- Ohjelmisto- ja yhteysongelmia, jotka johtuvat paikallisista pilvipalveluidemme käytörajoituksista.
- Ohjelmisto- ja yhteysongelmat, jotka johtuvat ei-tuetuista kolmannen osapuolen laitteista.

millnorway.com

- Takuu ei kata sovellusten tai pilvi-/verkkopalveluiden seisokkeja.

Myllyn tulee dokumentoida, että esineessä ei ollut vahinkoa, kun tuote myytiin asiakkaalle ensimmäisen ostovuoden aikana.

Tämä takuu ei oikeuta asiakasta tai kolmansia osapuolia vahingonkorvauksiin, taloudellisiin korvauksiin tai hinnanalennuksiin. Mill ei ole velvollinen tämän takuun perusteella korvaamaan asiakkaalle tai kolmannelle osapuolelle aiheutuneita menetyksiä.

Nämä takuehdot koskevat vain asiakkaita, jotka ostavat tuotteita valtuutettujen Mill-jälleenmyyjien kautta.

Tämä takuu ei rajoita tai vaikuta asiakkaan sovellettavan lain mukaisiin oikeuksiin ja oikeus-suojakeinoihin, joista ei voi luopua.

Myyjä hoitaa takuuvaatimuksen Millin puolesta. Tämän takuun alaisen vaatimuksen tekemiseksi loppuasiakkaan on noudatettava alla olevia ohjeita.

Reklamaatioprosessi / tarvittavat asiakirjat

1. Ota yhteyttä valtuutettuun Mill-jälleenmyyjään, jolta ostit tuotteen. Ota mukaan alkuperäinen ostokuitti, tuotteen sarjanumero ja viallinen tuote.
2. Tehdasmyyjä testaa tuotteen ja arvioi, kuuluuko reklamaatio takuun piiriin.
3. Jos reklamaatio kuuluu takuun piiriin, valtuutettu Mill-jälleenmyyjä päättää Millin ohjeiden ja kuluttajalainsäädännön mukaisesti, onko tuote korjattava, vaihdettava tai palautettava rahat.



Tuki ja varaosat

Käy tutustumassa tukisivustoomme osoitteessa www.millnorway.com. Sivustolta löydät usein kysytyjä kysymyksiä, tietoa varaosista jne.

Jätehuolto

Symboli  osoittaa, että tätä tuotetta ei saa hävittää kotitalousjätteen mukana missään EU:n alueella. Tämä tuote on toimitettava sähkölaitteiden ja elektroniikkalaitteiden kierrätysasemalle tai säiliöön. Tämä tehdään terveysriskien välttämiseksi ja ympäristön vahingoittamisen estämiseksi. Paikalliset yritykset (tai lähiympäristösi ympäristöasema) ovat lain mukaan velvollisia hyväksymään ja kierrättämään tällaiset tuotteet ympäristöystävällisen jätehuollon keinoin.

HUOMIO!! Kylmäaineen päästäminen ilmaan on ehdottomasti kielletty!

HUOMIO!! Hävitä käytetty suodatin sekä kaikki muovipakkaukset paikallisten kierrätyssohjeiden mukaisesti.





mill

Mill International AS

Grini Næringspark 10

1361 Østerås

Norway

www.millnorway.com

